

配線器材 Wiring Accessories



公司簡介

COMPANY PROFILE

凱士士成立於1969年，是一家專業產製配線器材的優良廠商。凱士士自建廠以來一直秉持著「專業、品質、服務」的宗旨服務。採用高性能快速射出、押出成型機生產各類配線器材，品質精良，產品已有千餘種通過 UL、CSA、VDE、DNV.GL、LR、CE、UKCA、ABS、IP68、RoHS 檢驗合格，品質廣受國內、外數十萬家用戶好評，並且以自有品牌「KSS」外銷全球百餘國。

凱士士已通過ISO 9001國際品質管理系統認證（國內第一家榮獲配線槽、配線標誌、紮線帶、結束帶、固定頭……等電機電子零組件認證廠商）及ISO 14001國際環境管理系統認證、ISO 45001職業安全衛生管理系統認證及IATF 16949汽車產業品質管理系統認證，以及ISO / IEC 17025實驗室認證，於2011年榮獲經濟部台灣百大品牌獎(TOP 100 TAIWAN BRANDS)，並在2013年一舉獲頒國家品牌玉山獎(THE NATIONAL BRAND YUSHAN AWARD)的三大獎項「傑出企業類、最佳產品類、卓越貢獻類」之肯定，更在2015、2016、2017、2019、2020、2021、2022 經濟部評選為象徵優質品牌、創新產品的「台灣精品獎(TAIWAN EXCELLENCE)」之殊榮。

創立年份：1969 年

廠房使用面積：151,250坪 (500,000平方公尺)

台灣製造
配線器材領導品牌



專業 | 品質 | 服務



台灣精品
TAIWAN EXCELLENCE
2015
Cable Tie With Decoration Tag



台灣精品
TAIWAN EXCELLENCE
2016
Tire Rescue Tie



台灣精品
TAIWAN EXCELLENCE
2017
Luggage Tie



台灣精品
TAIWAN EXCELLENCE
2019
Releasable Cable Tie



台灣精品
TAIWAN EXCELLENCE
2020
Modular Cable Holder



台灣精品
TAIWAN EXCELLENCE
2021
Double Loop Mounting Tie



台灣精品
TAIWAN EXCELLENCE
2022
Two Way Cable Tie

凱士士私有工業區

151,250坪 (500,000平方公尺)

共 23 棟建築





公司沿革

COMPANY HISTORY



2006

通過最新ISO 9001國際品質管理系統認證。



2004

通過ISO 14001國際環境管理系統認證。



2001

導入ERP系統並連線自動倉儲系統。

1996

台北總公司新辦公大樓正式營運，面積2000平方公尺。
通過ISO 9002國際品質管理系統認證。

1988

KSS二廠落成。

1969

凱士士台北總公司成立。

2022

2021

榮獲 2021 年度 台灣精品獎 雙頭雙向紮線帶。

2020

榮獲 2020 年度 台灣精品獎 模組化整線夾。

2017

KSS第二期 私人工業區 落成，總佔地500,000 平方公尺。

2014

通過 IATF 16949 汽車 產業品質管 理系統認證。

2013

榮獲《2013年度 國家品牌玉山獎》 「傑出企業類」、 「最佳產品類」、 「卓越貢獻類」 三項大獎。

2011

榮獲 台灣百大品 牌獎。

TOP 100
TAIWAN BRANDS
台灣百大品牌



國家品牌玉山獎
THE NATIONAL BRAND YUSHAN AWARD



TAIWAN
EXCELLENCE
2022



榮獲 2022年度 台灣精品獎 單頭雙向紮線帶 管線固定座

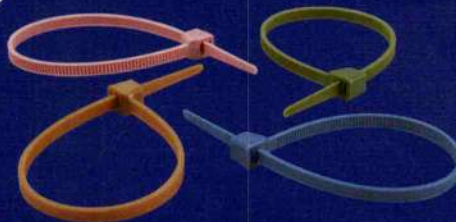

榮獲 2021年度 台灣精品獎 雙頭雙向紮線帶

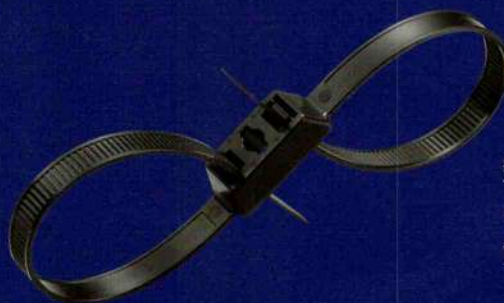

掌握全球市場脈動 最專業的配線器材製造商



全球佈局

KSS BUYERS INTERNATIONAL
SALES NETWORK

- 
- | | | |
|---------------------------|------------------|--------------------------|
| 1 ALGERIA | 45 HUNGARY | 91 PHILIPPINES |
| 2 ARGENTINA | 46 ICELAND | 92 POLAND |
| 3 AUSTRALIA | 47 INDIA | 93 PORTUGAL |
| 4 AUSTRIA | 48 INDONESIA | 94 PUERTO RICO |
| 5 AZERBAIJAN | 49 IRAN | 95 QATAR |
| 6 BAHRAIN | 50 IRAQ | 96 REPUBLIC OF MACEDONIA |
| 7 BANGLADESH | 51 IRELAND | 97 REPUBLIC OF SRPSKA |
| 8 BELARUS | 52 ISRAEL | 98 ROMANIA |
| 9 BELGIUM | 53 ITALY | 99 RUSSIA |
| 10 BELIZE | 54 IVORY COAST | 100 SAUDI ARABIA |
| 11 BOLIVIA | 55 JAMAICA | 101 SERBIA |
| 12 BOSNIA AND HERZEGOVINA | 56 JAPAN | 102 SINGAPORE |
| 13 BRAZIL | 57 JORDAN | 103 SLOVAKIA |
| 14 BULGARIA | 58 KAZAKHSTAN | 104 SLOVENIA |
| 15 CAMBODIA | 59 KENYA | 105 SOUTH AFRICA |
| 16 CANADA | 60 KOREA | 106 SPAIN |
| 17 CHILE | 61 KOSOVO | 107 SRI LANKA |
| 18 CHINA | 62 KUWAIT | 108 SUDAN |
| 19 COLOMBIA | 63 LATVIA | 109 SURINAME |
| 20 COSTA RICA | 64 LEBANON | 110 SWEDEN |
| 21 CROATIA | 65 LITHUANIA | 111 SWITZERLAND |
| 22 CUBA | 66 MACAU | 112 SYRIA |
| 23 CYPRUS | 67 MADAGASCAR | 113 TAIWAN |
| 24 CZECH | 68 MALAWI | 114 THAILAND |
| 25 DENMARK | 69 MALAYSIA | 115 TRINIDAD |
| 26 DOMINICAN REPUBLIC | 70 MALDIVES | 116 TUNISIA |
| 27 ECUADOR | 71 MALTA | 117 TURKEY |
| 28 EGYPT | 72 MAURITIUS | 118 U.A.E. |
| 29 EL SALVADOR | 73 MEXICO | 119 U.K. |
| 30 ESTONIA | 74 MOLDOVA | 120 U.S.A. |
| 31 FIJI | 75 MONGOLIA | 121 UKRAINE |
| 32 FINLAND | 76 MOROCCO | 122 URUGUAY |
| 33 FRANCE | 77 MOZAMBIQUE | 123 VANUATU |
| 34 GEORGIA | 78 NEPAL | 124 VENEZUELA |
| 35 GERMANY | 79 NETH ANTILLES | 125 VIETNAM |
| 36 GHANA | 80 NETHERLANDS | 126 YEMEN |
| 37 GREECE | 81 NEW CALEDONIA | 127 ZIMBABWE |
| 38 GUATEMALA | 82 NEW GUINEA | |
| 39 GUINEA | 83 NEW ZEALAND | |
| 40 GUYANA | 84 NIGERIA | |
| 41 HAITI | 85 NORWAY | |
| 42 HAWAII | 86 OMAN | |
| 43 HONDURAS | 87 PAKISTAN | |
| 44 HONG KONG | 88 PANAMA | |
| | 89 PARAGUAY | |
| | 90 PERU | |

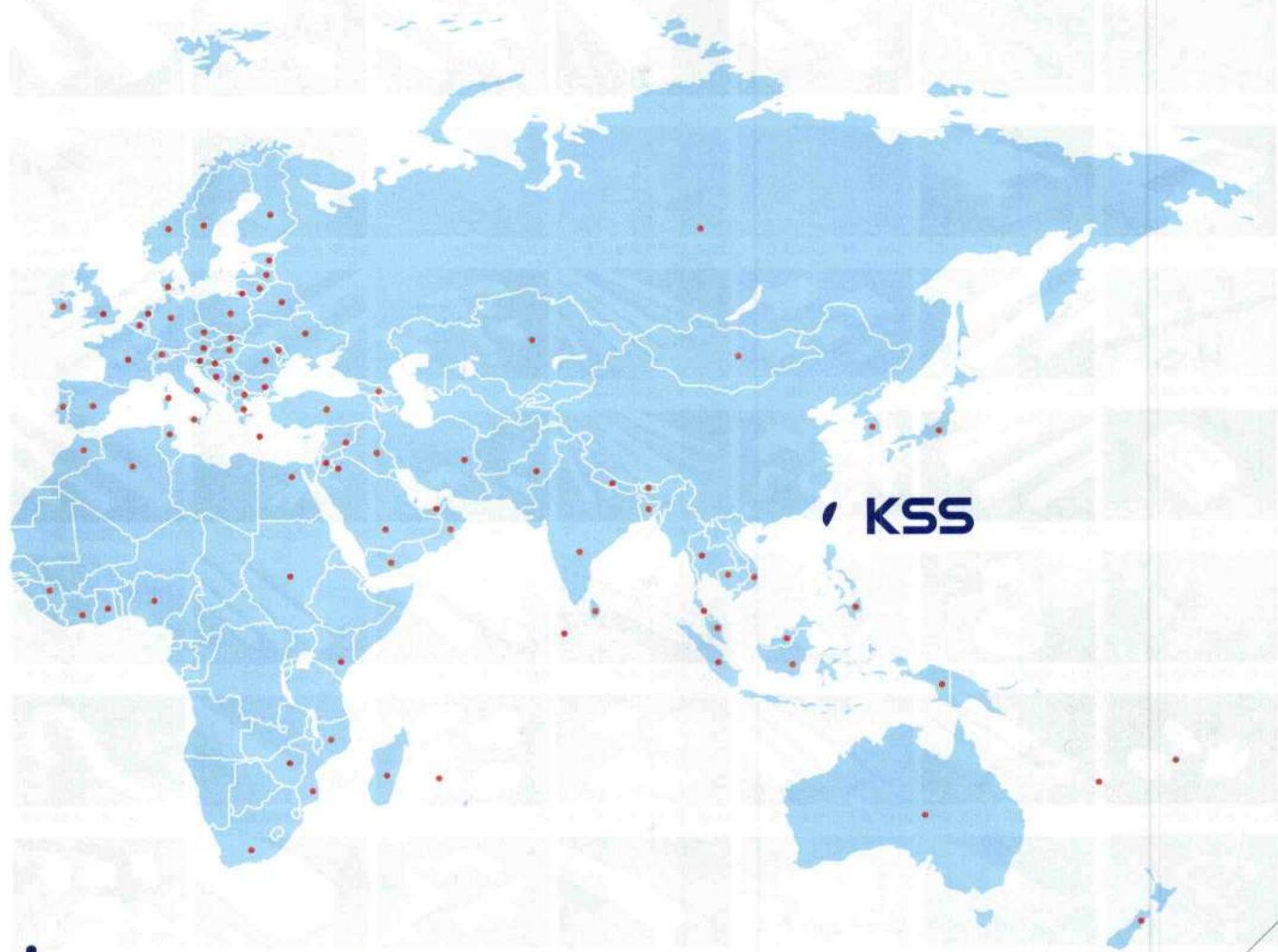

 **KSS 公司據點**

國外部

台北總公司

台中分公司

台南研發與生產
工業園區

台南分公司

台南物流中心

高雄分公司



配線槽

WIRING DUCTS

 0101 絕緣配線槽 P.18	 0101A 線槽剪 WT-1 P.19	 0101A 線槽剪 WT-2 P.19	 0101 絕緣配線槽 P.20	 0101 含膠型防滴配線槽蓋 P.20	 0101 絕緣配線槽 P.21	 0101 絕緣配線槽 P.21
 0101 絕緣配線槽 P.22	 0104 撥開式配線槽 P.22	 0101 絕緣配線槽 P.23	 0102 無齒素絕緣配線槽 P.23	 0105 密封式絕緣配線槽 P.24	 0105 絕緣配線槽接頭 P.25	 0105 迷你型配線槽 P.25
 0105 絕緣配線槽 P.26	 0105 中空型絕緣配線槽 P.26	 0105 絕緣配線槽接頭 P.27	 0105 絕緣配線槽接頭 P.27	 0105 終端封板 P.27	 0105 絕緣配線槽連接片 P.28	 0106 配線槽分線隔離套 P.28
 0106 機架用夾線套 P.29	 0107 分隔型配線槽 P.30	 0108 分隔型配線槽接頭 P.30	 0110 室內裝潢配線槽 P.31	 0112 室內裝潢配線槽接頭 P.32	 0113 一體式絕緣配線槽 P.32	 0113 一體式絕緣配線槽 P.33
 0114 配線盒 P.33	 0113 一體式絕緣配線槽 P.34	 0113 一體式絕緣配線槽接頭 P.34	 0115 電話配線槽 P.35	 0116 電話配線槽接頭 P.36	 0116 電話配線槽接頭 P.36	 0118 日式電話配線槽 P.37
 0118 日式電話配線槽接頭 P.37	 0119 電話配線槽用雙面膠帶 P.37	 0119 泡棉雙面膠帶 P.37	 0120 明線配線槽 P.38	 0121 圓形配線管 P.38	 0122 橢圓形配線管 P.38	 0124 展覽會用隔板線槽 P.39
 0124 展覽會用配件 P.39	 0127 鋁蓋圓形地板配線槽 P.39	 0125 圓形地板配線槽 P.40	 0125 圓形地板配線槽接頭 (上蓋) P.40	 0125 圓形地板配線槽接頭 (底座) P.40	 0126 圓形地板配線槽 P.41	 0128 軟式圓形地板配線槽 P.42
 0130 軟質摺入式配線槽 P.42	 0131 蓋式配線槽 P.43	 0132 模組化整線夾 P.43	 0133 一體式絕緣配線槽 P.44	 0133 一體式絕緣配線槽接頭 P.44	 0140 鑲嵌型絕緣配線槽 P.44	 0140 鑲嵌型絕緣配線槽接頭 P.44

配線標誌

CABLE MARKERS

 0201 EC 型配線標誌 P.47	 0201 ECP 型配線標誌 P.47	 0201 彩色配線標誌 P.48	 0201A 標誌箱 P.48	 0202 扁型配線標誌 P.48	 0203 標誌靶 P.49	 0205 O 型配線標誌 P.49
 0207 O 型空白膠管 P.50	 0207 O 型空白膠管 P.50	 0207 O 型空白膠管 P.50	 0208 扁型空白膠管 P.51	 0210 標誌銘牌 P.52	 0212 標示盒 P.52	 0215 黏著性配線標誌 P.53
 0215 黏著性配線標誌 P.53	 0220 N 型配線標誌 P.54	 0225 OC 型配線標誌 P.54	 0234 MB 型配線標誌 P.55	 0235 U 型彩色配線標誌 P.55	 0236 SM 型配線標誌 P.55	 0236 彩色 SM 型配線標誌 P.56

紮線帶

CABLE TIES

 0301 尼龍紮線帶 P.62	 0301 高承受力紮線帶 P.64	 0301 熱穩定型尼龍紮線帶 P.64	 0301 金屬可探測尼龍紮線帶 P.65	 0301 耐熱尼龍紮線帶 P.65	 0301 耐熱尼龍紮線帶 P.65	 0301 耐寒尼龍紮線帶 P.66
 0301 PP 紮線帶 P.66	 0301 超寬型紮線帶 P.67	 0301 抗 UV 紮線帶 P.68	 0301 抗 UV 高承受力紮線帶 P.70	 0302 紮線槍 P.70	 0305 固定鎖式紮線帶 P.71	 0309 雙頭雙向紮線帶 P.71
 0309 雙頭紮線帶 P.72	 0309 即刻捆綁帶 P.72	 0309 單頭雙向紮線帶 P.73	 0309 可退式單頭雙向紮線帶 P.73	 0310 珠形紮線帶 P.74	 0312 可退式標示紮線帶 P.74	 0312 標示紮線帶 P.75
 0313 鉛封標示紮線帶 P.75	 0313 鉛封標示紮線帶 P.76	 0314 標示紮線帶 P.76	 0315 易退式紮線帶 P.77	 0315 可收尾易退式紮線帶 P.77	 0315 連結式紮線帶 P.77	 0315 可退式紮線帶 P.78
 0315 可退式紮線帶 P.78	 0315 可退式紮線帶 P.79	 0316 可退式紮線帶 P.79	 0316 可退式紮線帶 P.80	 0318 插鞘式電源線結束帶 P.80	 0319 固定鎖式紮線帶 P.81	 0319 固定鎖式紮線帶 P.81
 0320 雙鎖式紮線帶 P.82	 0320 雙鎖式紮線帶 P.82	 0320 雙鎖式紮線帶 P.83	 0321 反穿式尼龍紮線帶 P.84	 0325 珠孔紮線帶 P.84	 0321 外齒式尼龍紮線帶 P.85	 0326 雙扣式珠孔紮線帶 P.85
 0327 固定式珠孔紮線帶 P.86	 0330 電源線結束帶 P.86	 0332 電源線結束帶 P.87	 0335 可退插鞘式紮線帶 P.87	 0335 插鞘式紮線帶 P.88	 0340 電纜槽固定紮線帶 P.89	 0342 基板固定紮線帶 P.89
 0343 基板固定可調式紮線帶 P.90	 0350 黏扣式紮線帶 P.90	 0350 黏扣式紮線帶 P.90	 0355 尼龍紮線帶 (附阻擋黏) P.91	 0361 被覆銅管紮線帶 P.91	 0365 重複使用造型紮線帶 P.92	 0365 掛勾造型活用帶 P.92
 0365 360 度活造型紮線帶 P.93	 0365 行李好攜帶 P.93	 0367 輪胎脫困得力帶 P.94	 0370 不鏽鋼金屬紮線帶 P.94	 0371 不鏽鋼烤漆紮線帶 P.95	 0372 階梯式不鏽鋼烤漆紮線帶 P.95	 0373 不鏽鋼烤漆紮線帶 P.96

結束帶

WRAPPING BAND

 0401 捲式結束帶 P.98	 0401 捲式結束帶 P.98	 0401 捲式結束帶 P.98	 0401 捲式結束帶 P.98	 0402 雙層捲式結束帶 P.99	 0402 撥開式結束帶 P.99	 0402 撥開式結束帶安裝工具 P.100
 0403 扣式結束帶 P.100	 0405 結束帶 P.101	 0410 結束線 P.101	 0420 廣帶 P.101	 0425 壓扣式結束帶 P.102		

固定座

CABLE CLAMPS



固定頭、浪管

GLANDS、CONDUITS



保護部品 BUSHINGS



接線頭 WIRE CONNECTORS



套管 TUBES



固定夾 CABLE CLIPS



固定夾

CABLE CLIPS



1011 扁線固定夾 P.187
 1011 扁線固定夾 P.187
 1019 鉤型電纜固定夾 P.187
 1012 雙釘式扁線固定夾 P.188
 1018 鉤型電纜固定夾 P.188
 1020 鉤型電纜固定夾 P.188
 1012 雙釘式電纜固定夾 P.189
 1023 被覆銅管固定夾 P.189
 1030 針型壁虎 P.190

PC 板部品

PCB PARTS



1101 PC 板隔離柱 P.192
 1101 PC 板隔離柱 P.192
 1101 PC 板隔離柱 P.193
 1101 PC 板隔離柱 P.193
 1102 PC 板隔離柱 P.194
 1102 PC 板隔離柱 P.194
 1102 PC 板隔離柱 P.195
 1103 平底隔離柱 P.195
 1103 平底隔離柱 P.195
 1104 平底隔離柱 P.195
 1104 平底隔離柱 P.196
 1105 PC 板耳把 P.197
 1106 壁虎型隔離柱 P.197
 1106 隔離柱 P.197
 1107 PC 板隔離頂 P.198
 1108 推式隔離柱 P.198
 1108 PC 板隔離柱 P.199
 1109 平底隔離柱 P.199
 1109 平底隔離柱 P.199
 1109 推式隔離柱 P.200
 1109 PC 板隔離柱 P.200
 1109 黏式 PC 板隔離柱 P.200
 1109 黏式 PC 板隔離柱 P.201
 1110 PC 板軌道 P.201
 1111 六角隔離柱 P.202
 1113 六角內螺紋隔離柱 P.202
 1114 六角隔離柱 P.203
 1115 PC 板隔離柱 P.203
 1116 PC 板隔離柱 P.203
 1117 PC 板隔離柱 P.204
 1118 PC 板隔離柱 P.204
 0723 方型隔離柱 P.204
 1119 PC 板隔離柱 P.205
 1120 PC 板隔離柱 P.205
 1120 PC 板隔離柱 P.206
 1121 PC 板隔離柱 P.206
 1121 PC 板隔離柱 P.207
 1121 PC 板隔離柱 P.207
 1123 PC 板隔離柱 P.207
 1125 尼龍腳釘 P.208
 1125 尼龍腳釘 P.208
 1126 尼龍腳釘 P.208
 1127 旋轉式腳釘 P.209
 1128 推式腳釘 P.209
 1129 尼龍腳釘 P.210
 1130 腳釘 P.210
 1131 扣式腳釘 P.210
 1132 腳釘 P.211
 1136 門扣 P.211
 1140 圓體隔離柱 P.211
 1141 圓體隔離柱 P.212
 1141 圓體隔離柱 P.212
 1151 PC 板固定扣 P.212

扣具

FASTENERS



1201 插鞘式扣線套 P.214
 1201 插鞘式扣線套 P.214
 1201 馬鞍型夾線套 (鉤式) P.214
 1201 插鞘式扣線套 P.215
 1201 插鞘式扣線套 P.215
 1202 隔離夾線套 P.215
 1202 馬鞍型夾線套 P.216

扣具 FASTENERS

P.216	P.217	P.217	P.217	P.218	P.218	P.218
1202 馬鞍型夾線套	1202 方型護線套	1202 方型護線套	1202 方型護線套	1202 壁虎型夾線套	1203 N型夾線套	1204 分線型夾線套
P.219	P.219	P.219	P.220	P.220	P.220	P.221
1204 圓型夾線套	1204 C型夾線套	1204 雙導線夾線套	1204 夾線套	1205 夾入式扭線環	1205 隔離扭線環	1209 隔離夾線套
P.221	P.221	P.222	P.222	P.222	P.223	P.223
1210 雙扣扭線環	1212 扣式扭線環	1215 黏貼式扭線環	1216 黏貼式扣線套	1217 高壓隔離線圈	1301 電晶體座	1301 電晶體座
P.223	P.223	P.224	P.224	P.224	P.224	P.225
1302 電晶體蓋	1302 熱敏電阻座	1303 電晶體座	1305 墊片	1306 墊片	1307 腳墊	1308 圓體墊片
P.225	P.225	P.226	P.226	P.226	P.227	P.227
1308 圓錐體墊片	1310 電晶體墊片	1311 電晶體墊片	1321 LED座	1322 LED座	1327 LED座	1328 LED座
P.227	P.227	P.228	P.228	P.228	P.229	P.229
1329 LED座	1331 LED座	1332 LED座	1333 LED座	1334 LED座	1335 LED座	1336 LED座
P.229	P.230	P.230	P.230	P.231	P.231	P.231
1337 LED座	1338 LED座	1339 LED座	1341 LED座	1343 LED座	1344 LED座	1345 LED座
P.232	P.232	P.232	P.232	P.233	P.233	P.233
1346 LED座	1347 LED座	1349 LED座	1351 電容器座	1401 塑膠螺絲	1401 塑膠螺絲	1401 塑膠螺絲
P.234	P.234	P.234	P.234			
2001 RJ45 接頭	2001 RJ45 套管	2002 RJ45 插座防塵塞頭	2005 U型接續子			

超值包裝 VALUE PACK

P.236	P.236	P.236	P.237	P.237	P.237	P.237	P.237	P.238	P.238
P.238	P.238	P.239	P.239	P.239	P.239	P.240	P.240	P.240	P.240
P.240	P.241	P.241	P.241	P.241	P.241	P.241	P.241	P.242	P.242
P.242	P.243	P.243	P.243	P.243	P.243	P.244	P.244	P.244	P.244
P.244	P.244	P.245	P.245	P.245	P.245	P.245	P.245	P.246	P.246

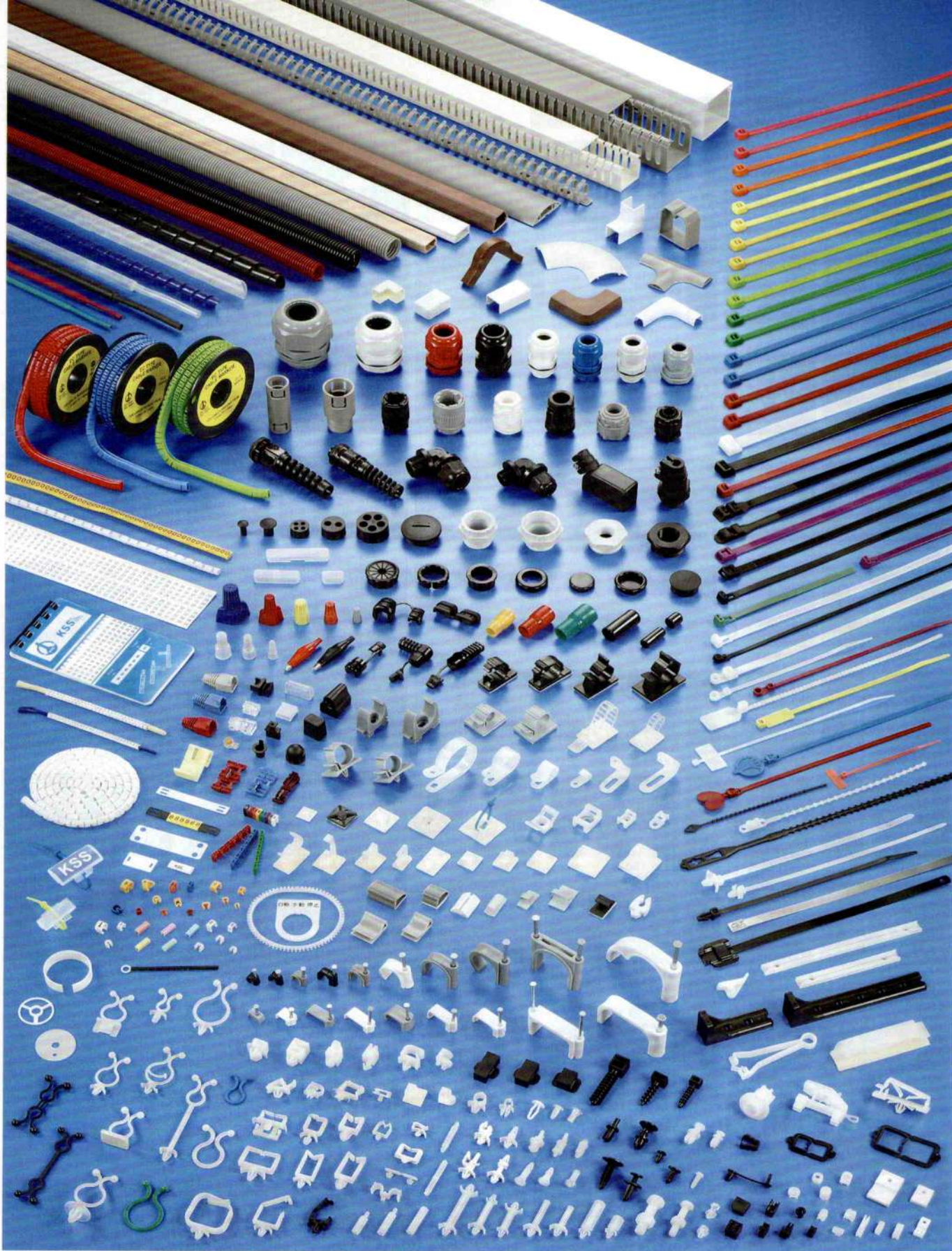

一般交易條件

1. 本公司所銷售之產品均經嚴格之品質管制，並保證於售出時為無瑕疵之產品。
倘用戶於收到貨品 3 日內發現產品有瑕疵且可歸咎於工廠責任者，本公司將樂於為貴客戶更換。唯此責任僅止於該購買產品相等金額之更換，而不接受其他任何因此項更換產品之求償。
2. 本公司型錄上所列舉之尺寸及測試資料僅為提供貴用戶參考之用，基於應用上外在環境太多之變數，請使用者自行評估本產品在應用上之適用性，本公司不對此項資料負任何法律上之責任。
使用者必須自行決定本公司產品能否適用其所需，並須自行承擔一切可能產生之風險及責任。本公司或本公司之經銷商將不對此產品之不能使用或不能適用而直接或間接產生之損害負任何責任，且不接受任何求償。





技術資料 Technical Data

KSS 出線孔配線槽電線容量 KSS Wiring Duct (Slotted) Wirefill Capacity

配線槽尺寸		電線稱呼		0.75mm ²	1.25mm ²	2mm ²	3.5mm ²	5.5mm ²	8mm ²	14mm ²	22mm ²	網路線	
				22-20AWG	22-16AWG	16-14AWG	12AWG	12-10AWG	8AWG	6AWG	4AWG	Cat. 5e	Cat. 6
W	H	外徑 mm		2.7	3.0	3.4	4.0	5.0	6.0	7.6	9.2	4.6	6.3
15	25	建議 使用 配線槽 60% 空間	電線 容量 pcs	30	25	19	14	9	6	3	2	10	5
20	20			32	26	20	15	9	6	4	2	11	6
25	25			51	41	32	23	15	10	6	4	17	9
25	30			61	50	38	28	18	12	7	5	21	11
25	40			82	66	51	37	24	16	10	7	28	15
25	45			92	75	58	42	27	18	11	7	31	17
25	50			102	83	64	46	30	20	12	8	35	18
25	60			123	100	77	56	36	25	15	10	42	22
25	65			133	108	84	60	39	27	16	11	46	24
25	75			154	125	97	70	45	31	19	13	53	28
25	80			164	133	103	75	48	33	20	14	56	30
30	30			74	60	46	33	21	15	9	6	25	13
30	60			148	120	93	67	43	30	18	12	51	27
30	80			197	160	124	90	57	40	24	17	68	36
33	33			89	72	56	40	26	18	11	7	30	16
33	40			108	88	68	49	31	22	13	9	37	19
33	45			122	99	77	55	35	24	15	10	42	22
33	60			162	132	102	74	47	33	20	14	56	29
33	65			176	143	111	80	51	35	22	15	60	32
33	100			271	220	171	123	79	55	34	23	93	49
37.5	100	308	250	194	140	90	62	38	26	106	56		
38	25	78	63	49	35	22	15	9	6	26	14		
38	50	156	126	98	71	45	31	19	13	53	28		
38	75	234	190	147	106	68	47	29	20	80	43		
40	20	65	53	41	30	19	13	8	5	22	12		
40	40	131	106	83	60	38	26	16	11	45	24		
40	60	197	160	124	90	57	40	24	17	68	36		
40	65	213	173	134	97	62	43	27	18	73	39		
40	80	263	213	166	120	76	53	33	22	90	48		
40	100	329	266	207	150	96	66	41	28	113	60		
45	45	166	135	105	75	48	33	21	14	57	30		
45	65	240	195	151	109	70	48	30	20	82	44		
48	60	237	192	149	108	69	48	29	20	81	43		
48	100	395	320	249	180	115	80	49	34	136	72		
50	50	205	166	129	93	60	41	25	17	70	37		
50	75	308	250	194	140	90	62	38	26	106	56		

技術資料 Technical Data

KSS 出線孔配線槽電線容量 KSS Wiring Duct (Slotted) Wirefill Capacity

配線槽尺寸		電線稱呼	0.75mm ²	1.25mm ²	2mm ²	3.5mm ²	5.5mm ²	8mm ²	14mm ²	22mm ²	網路線		
W	H		22-20AWG	22-16AWG	16-14AWG	12AWG	12-10AWG	8AWG	6AWG	4AWG	Cat. 5e	Cat. 6	
W	H	外徑 mm	2.7	3.0	3.4	4.0	5.0	6.0	7.6	9.2	4.6	6.3	
55	100	建議使用配線槽 60%空間	電線容量 pcs	452	366	285	206	132	91	57	38	155	83
60	40			197	160	124	90	57	40	24	17	68	36
60	60			296	240	186	135	86	60	37	25	102	54
60	80			395	320	249	180	115	80	49	34	136	72
60	100			493	400	311	225	144	100	62	42	170	90
65	45			240	195	151	109	70	48	30	20	82	44
65	65			347	281	219	158	101	70	43	29	119	63
70	40			230	186	145	105	67	46	29	19	79	42
70	100			576	466	363	262	168	116	72	49	198	105
72	64			379	307	239	172	110	76	47	32	130	69
75	40			246	200	155	112	72	50	31	21	85	45
75	50			308	250	194	140	90	62	38	26	106	56
75	75			462	375	291	210	135	93	58	39	159	85
75	100			617	500	389	281	180	125	77	53	212	113
80	40			263	213	166	120	76	53	33	22	90	48
80	60			395	320	249	180	115	80	49	34	136	72
80	80			526	426	332	240	153	106	66	45	181	96
80	100			658	533	415	300	192	133	83	56	226	120
100	40			329	266	207	150	96	66	41	28	113	60
100	50			411	333	259	187	120	83	51	35	141	75
100	60			493	400	311	225	144	100	62	42	170	90
100	75			617	500	389	281	180	125	77	53	212	113
100	80			658	533	415	300	192	133	83	56	226	120
100	100			823	666	519	375	240	166	103	70	283	151
120	60			592	480	373	270	172	120	74	51	204	108
120	65			641	520	404	292	187	130	81	55	221	117
120	75			740	600	467	337	216	150	93	63	255	136
120	80			790	640	498	360	230	160	99	68	272	145
150	75	925	750	583	421	270	187	116	79	318	170		
150	100	1234	1000	778	562	360	250	155	106	425	226		
200	100	1646	1333	1038	750	480	333	207	141	567	302		
200	150	2469	2000	1557	1125	720	500	311	212	850	453		
200	200	3292	2666	2076	1500	960	666	415	283	1134	604		
300	100	2469	2000	1557	1125	720	500	311	212	850	453		

實際電線容量可能與理論值有所誤差，如有不符，以實際狀況為主。

配線槽

配線標誌

紮線帶

結束帶

固定座

固定頭、浪管

保護部品

接線頭

套管

固定夾

PC板部品

扣具



技術資料 Technical Data

KSS 密封式配線槽電線容量 KSS Wiring Duct (Solid) Wirefill Capacity

配線槽尺寸		電線稱呼		0.75mm ²	1.25mm ²	2mm ²	3.5mm ²	5.5mm ²	8mm ²	14mm ²	22mm ²	網路線	
W	H	外徑 mm		22-20AWG	22-16AWG	16-14AWG	12AWG	12-10AWG	8AWG	6AWG	4AWG	Cat. 5e	Cat. 6
				2.7	3.0	3.4	4.0	5.0	6.0	7.6	9.2	4.6	6.3
15	25	建議 使用 配線 槽 50% 空間	電線 容量 pcs	25	20	16	11	7	5	3	2	8	4
16	16			17	14	11	8	5	3	2	1	6	3
20	20			27	22	17	12	8	5	3	2	9	5
25	16			27	22	17	12	8	5	3	2	9	5
25	25			42	34	27	19	12	8	5	3	14	7
33	33			74	60	47	34	21	15	9	6	25	13
33	40			90	73	57	41	26	18	11	7	31	16
33	45			101	82	64	46	29	20	12	8	35	18
38	16			41	33	26	19	12	8	5	3	14	7
38	25			65	52	41	29	19	13	8	5	22	11
40	20			54	44	34	25	16	11	6	4	18	10
40	40			109	88	69	50	32	22	13	9	37	20
40	60			164	133	103	75	48	33	20	14	56	30
40	80			219	177	138	100	64	44	27	18	75	40
45	45			138	112	87	63	40	28	17	11	47	25
45	65			200	162	126	91	58	40	25	17	69	36
50	25			85	69	54	39	25	17	10	7	29	15
50	50			171	138	108	78	50	34	21	14	59	31
50	75			257	208	162	117	75	52	32	22	88	47
60	40			164	133	103	75	48	33	20	14	56	30
60	60	246	200	155	112	72	50	31	21	85	45		
60	80	329	266	207	150	96	66	41	28	113	60		
65	45	200	162	126	91	58	40	25	17	69	36		
65	65	289	234	182	132	84	58	36	24	99	53		
75	40	205	166	129	93	60	41	25	17	70	37		
75	50	257	208	162	117	75	52	32	22	88	47		
75	75	385	312	243	175	112	78	48	33	132	70		
80	40	219	177	138	100	64	44	27	18	75	40		
80	60	329	266	207	150	96	66	41	28	113	60		
80	80	438	355	276	200	128	88	55	37	151	80		
80	100	548	444	346	250	160	111	69	47	189	100		
100	40	274	222	173	125	80	55	34	23	94	50		
100	50	342	277	216	156	100	69	43	29	118	62		
100	60	411	333	259	187	120	83	51	35	141	75		
100	75	514	416	324	234	150	104	64	44	177	94		
100	100	685	555	432	312	200	138	86	59	236	125		
150	60	617	500	389	281	180	125	77	53	212	113		
150	75	771	625	486	351	225	156	97	66	265	141		
150	100	1028	833	648	468	300	208	129	88	354	188		
200	100	1371	1111	865	625	400	277	173	118	472	251		
300	100	2057	1666	1297	937	600	416	259	177	708	377		
400	100	2743	2222	1730	1250	800	555	346	236	945	503		
500	100	3429	2777	2162	1562	1000	694	432	295	1181	629		
600	100	4115	3333	2595	1875	1200	833	519	354	1417	755		

實際電線容量可能與理論值有所誤差，如有不符，以實際狀況為主。

電線與面積對照表 Wirefill Capacity

電線稱呼	外徑 mm	電線面積 mm ²	電線數量 pcs																		
			1	2	3	4	5	6	7	8	9	10	20	30	40	50	60	70	80	90	100
0.75mm ² 22-20AWG	2.7		7	15	22	29	36	44	51	58	66	73	146	219	292	365	437	510	583	656	729
1.25mm ² 22-16AWG	3.0		9	18	27	36	45	54	63	72	81	90	180	270	360	450	540	630	720	810	900
2.0mm ² 16-14AWG	3.4		12	23	35	46	58	69	81	92	104	116	231	347	462	578	694	809	925	1040	1156
3.5mm ² 12AWG	4.0		16	32	48	64	80	96	112	128	144	160	320	480	640	800	960	1120	1280	1440	1600
5.5mm ² 12-10AWG	5.0		25	50	75	100	125	150	175	200	225	250	500	750	1000	1250	1500	1750	2000	2250	2500
8.0mm ² 8AWG	6.0		36	72	108	144	180	216	252	288	324	360	720	1080	1440	1800	2160	2520	2880	3240	3600
14.0mm ² 6AWG	7.6		58	116	173	231	289	347	404	462	520	578	1155	1733	2310	2888	3466	4043	4621	5198	5776
22.0mm ² 4AWG	9.2		85	169	254	339	423	508	592	677	762	846	1693	2539	3386	4232	5078	5925	6771	7618	8464
網路線	Cat. 5e	4.6	21	42	63	85	106	127	148	169	190	212	423	635	846	1058	1270	1481	1693	1904	2116
	Cat. 6	6.3	40	79	119	159	198	238	278	318	357	397	794	1191	1588	1985	2381	2778	3175	3572	3969

上表以「電線外徑²」計算電線面積，請依使用的電線與數量，加總算出總電線面積。

※考量電線彎曲、散熱等因素，建議使用配線槽尺寸計算方式：

1. 有出線孔之配線槽，以配線槽的 (寬 x 高) x 60% ≥ 總電線面積 為選購原則。
 2. 密封式之配線槽，以配線槽的 (寬 x 高) x 50% ≥ 總電線面積 為選購原則。
- 實際電線容量可能與理論值有所誤差，如有不符，以實際狀況為主。

計算範例:

如要裝配 12條 8.0mm²與 34條 5.5mm²的電線，可參照表格計算出：總電線面積 = (360 + 72) + (750 + 100) = 1282 (mm²)

- a. 選用45 x 45的密封式絕緣配線槽：45 x 45 x 50% = 1012 ≤ 1282 (容量過小不適用)
- b. 選用45 x 65的密封式絕緣配線槽：45 x 65 x 50% = 1462 ≥ 1282 (容量足夠可選用)

KSS 含膠型防滑配線槽槽蓋之選用

使用配線槽的設備在運送、運轉時，槽蓋可能會因震動產生滑動，此時可選用含膠型防滑配線槽槽蓋，藉由加上「特殊止滑膠層」，能有效增加濕度及黏度，使配線槽與槽蓋密合，防止滑動、脫落，經ASTM D1894-14測試，證明膠層確實能有效增加材質間的摩擦力。

配線槽

配線標誌

紮線帶

結束帶

固定座

固定頭、浪管

保護部品

接線頭

套管

固定夾

PC板部品

扣具

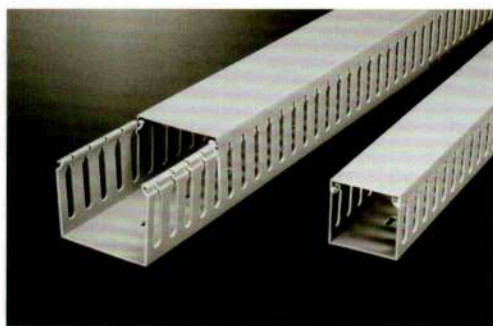

出線孔尺寸

MD 8mm 出線孔

動力盤、高壓盤之配線適用。可配合18mm間距之端子盤使用。

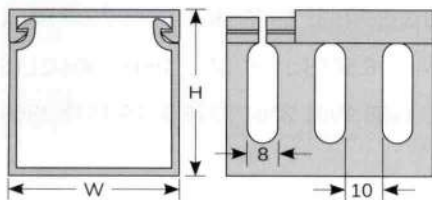

KD 6mm 出線孔

一般自動控制、機械用配電盤適用。可配合12mm間距之端子盤使用。

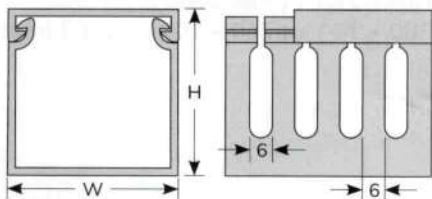

HD 4mm 出線孔

出線繁多及線路較細時適用。可配合10mm間距之端子盤使用。

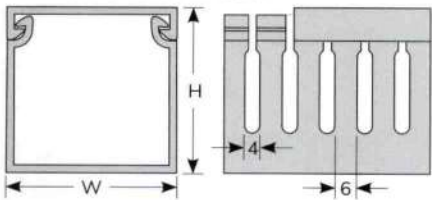

型號 Item No. 出線孔 SLOT			寬 x 高 W x H	長度 L
8mm	6mm	4mm	mm	
MD-0.5		HD-0.5	15 X 25	每支 1.7M (含槽底及槽蓋)
MD-0.7		HD-0.7	20 X 20	
MD-0		HD-0	25 X 25	
MD-1	KD-1	HD-1	25 X 45	
MD-1.1		HD-1.1	30 X 30	
MD-1.2	KD-1.2	HD-1.2	33 X 33	
MD-1.5	KD-1.5	HD-1.5	33 X 45	
MD-2	KD-2	HD-2	45 X 45	
MD-2.2		HD-2.2	50 X 50	
MD-2.5	KD-2.5	HD-2.5	65 X 45	
MD-3	KD-3	HD-3	33 X 65	
MD-4	KD-4	HD-4	25 X 65	
MD-5	KD-5	HD-5	45 X 65	
MD-5.5	KD-5.5	HD-5.5	60 X 60	
MD-5.7	KD-5.7	HD-5.7	65 X 65	
MD-6			72 X 64	
MD-6.5		HD-6.5	33 X 100	
MD-6.6			37.5 X 100	
MD-6.7	KD-6.7	HD-6.7	48 X 100	
MD-6.8			55 X 100	
MD-6.9			75 X 75	
MD-7			70 X 100	
MD-7.1			75 X 100	
MD-7.2			100 X 50	
MD-7.5			100 X 75	
MD-8	KD-8	HD-8	100 X 100	
MD-9			120 X 75	
MD-10			150 X 75	
MD-12			150 X 100	
MD-15			200 X 100	
MD-21			200 X 150	
MD-22			200 X 200	
MD-30			300 X 100	

材質：UL合格之南亞PVC (灰色)，防火等級美規94V-0及歐規M1，PVC耐溫85°C。

構造：由槽底及槽蓋兩部份組成，槽底兩側設有出線孔。

特點：1.配線槽底座兩側出線孔互相對齊，鋸斷后可接成任意角度，能保持盤面美觀、整齊。

2.槽蓋經特殊設計，與配線槽底座組合后不易脫落，且接合面平滑，不割傷手及電線。

3.UL測試溫度50°C。

●絕緣配線槽蓋可更換為含膠型防滑配線槽蓋；更換后能有效增加濕度及黏度，使線槽底座與上蓋密合，以增加蓋子的緊固程度。

如欲訂購寬度未滿20mm或超過125mm，訂貨前請來電洽詢。

型號變更：MD-2→MQ-2、KD-5.5→KQ-5.5、HD-8→HQ-8

0101 KSS 絕緣配線槽 WIRING DUCT (SLOTTED)

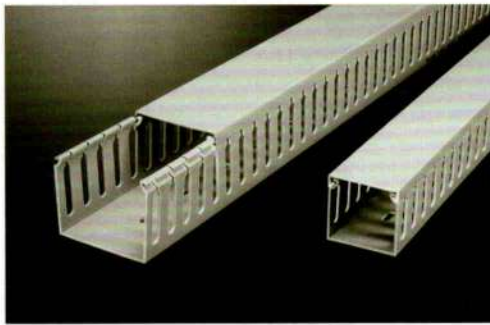
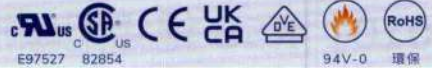

出線孔尺寸

VD 8mm 出線孔

動力盤、高壓盤之配線適用。可配合18mm間距之端子盤使用。

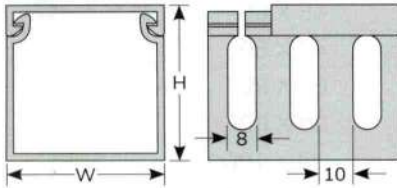

KVD 6mm 出線孔

一般自動控制、機械用配電盤適用。可配合12mm間距之端子盤使用。

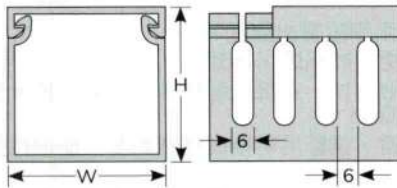

HVD 4mm 出線孔

出線繁多及線路較細時適用。可配合10mm間距之端子盤使用。

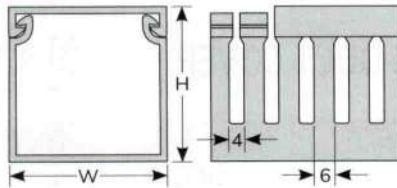

型號 Item No.			寬 x 高 W x H	長度 L
出線孔 SLOT				
8mm	6mm	4mm	mm	
VD-1		HVD-1	25 X 30	每支 2M (含槽底及槽蓋)
VD-1.5		HVD-1.5	30 X 30	
VD-2		HVD-2	25 X 40	
VD-3		HVD-3	33 X 40	
VD-4	KVD-4	HVD-4	40 X 40	
VD-5		HVD-5	60 X 40	
VD-5.5		HVD-5.5	80 X 40	
VD-5.7		HVD-5.7	100 X 40	
VD-6		HVD-6	25 X 60	
VD-7	KVD-7	HVD-7	40 X 60	
VD-8	KVD-8	HVD-8	60 X 60	
VD-9		HVD-9	80 X 60	
VD-9.5		HVD-9.5	100 X 60	
VD-9.6		HVD-9.6	120 X 60	
VD-9.65		HVD-9.65	120 X 65	
VD-9.66		HVD-9.66	25 X 80	
VD-9.7		HVD-9.7	40 X 80	
VD-9.8		HVD-9.8	60 X 80	
VD-10		HVD-10	80 X 80	
VD-10.5		HVD-10.5	100 X 80	
VD-11		HVD-11	120 X 80	
VD-12		HVD-12	40 X 100	
VD-13		HVD-13	60 X 100	
VD-14		HVD-14	80 X 100	
VD-16			120 X 100	

NEW

材質：UL合格之南亞PVC（灰色），防火等級美規94V-0及歐規M1，PVC耐溫85°C。

構造：由槽底及槽蓋兩部份組成，槽底兩側設有出線孔。

- 特點：
- 1.配線槽底座兩側出線孔互相對齊，鋸斷后可接成任意角度，能保持盤面美觀、整齊。
 - 2.槽蓋經特殊設計，與配線槽底座組合后不易脫落，且接合面平滑，不割傷手及電線。
 - 3.UL測試溫度50°C。

● 絕緣配線槽蓋可更換為含膠型防滑配線槽蓋；更換后能有效增加濕度及黏度，使線槽底座與上蓋密合，以增加蓋子的緊固程度。

型號變更：VD-8→VQ-8、KVD-8→KVQ-8、HVD-8→HVQ-8

0101A KSS 線槽剪 WIRING DUCT CUTTER

型號：WT-1



刀片長度：62mm

型號：WT-2



刀片長度：77mm

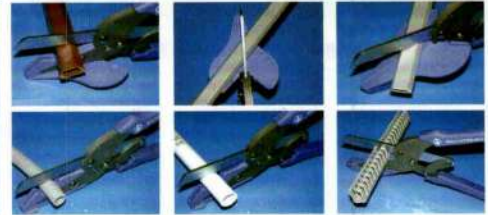

配線槽

配線標誌

紮線帶

結束帶

固定座

固定頭、浪管

保護部品

接線頭

套管

固定夾

PC板部品

扣具

0101 KSS 絕緣配線槽 WIRING DUCT (CLOSE SLOTTED)



配線槽

配線標誌

紮線帶

結束帶

固定座

固定頭、浪管

保護部品

接線頭

套管

固定夾

PC板部品

扣具

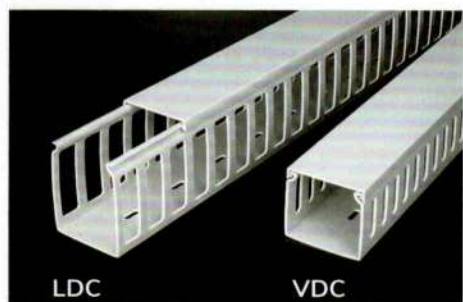

出線孔尺寸

VDC 8mm 出線孔

動力盤、高壓盤之配線適用。
可配合 18mm 間距之端子盤使用。

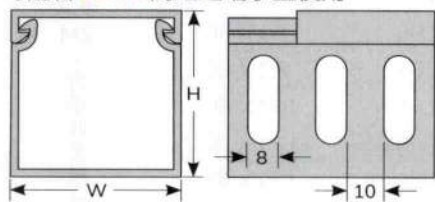

LDC 17mm 出線孔

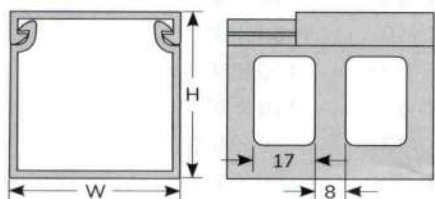

型號 Item No.		寬 x 高 W x H mm	長度 L
出線孔 SLOT			
8mm	17mm	mm	
VDC-2530		25 X 30	每支 2M (含槽底及槽蓋)
VDC-4040		40 X 40	
VDC-8040		80 X 40	
VDC-5050		50 X 50	
VDC-2560		25 X 60	
VDC-4060	LDC-4060	40 X 60	
VDC-6060	LDC-6060	60 X 60	
VDC-8060	LDC-8060	80 X 60	
	LDC-3365	33 X 65	
	LDC-4565	45 X 65	
	LDC-6565	65 X 65	
VDC-4080	LDC-4080	40 X 80	
VDC-6080	LDC-6080	60 X 80	
VDC-8080	LDC-8080	80 X 80	
	LDC-33100	33 X 100	
VDC-40100		40 X 100	
	LDC-48100	48 X 100	
VDC-100100	LDC-100100	100 X 100	

材質：UL合格之南亞PVC (灰色)，防火等級美規94V-0及歐規M1，PVC耐溫85°C。

構造：由槽底及槽蓋兩部份組成，槽底兩側設有出線孔。

特點：1.槽底之出線孔頂端為封閉式，更易於組裝、拆卸。

2.LDC系列具有超大的出線孔，散熱快，能降低配線槽內溫度，且大型電纜線可輕易的從兩側出線孔穿出。

3.配線槽底座兩側出線孔互相對齊，鋸斷后可接成任意角度，能保持盤面美觀、整齊。

4.槽蓋經特殊設計，與配線槽底座組合后不易脫落，且接合面平滑，不割傷手及電線。

● 絕緣配線槽蓋可更換為含膠型防滑配線槽蓋；更換后能有效增加濕度及黏度，使線槽底座與上蓋密合，以增加蓋子的緊固程度。

型號變更：VDC-2530→VQC-2530、LDC-4060→LQC-4060

0101 KSS 含膠型防滑配線槽蓋 NON-SLIP WIRING DUCT COVER

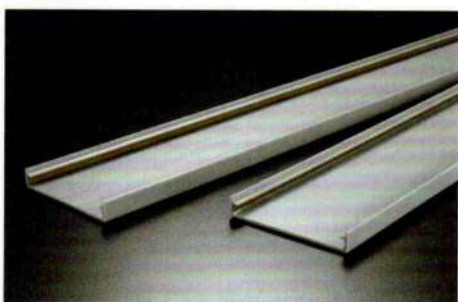

型號 Item No.					長度
DCQ-20	DCQ-33	DCQ-55	DCQ-70	DCQ-80	每支
DCQ-25	DCQ-45	DCQ-60	DCQ-72	DCQ-100	
DCQ-30	DCQ-50	DCQ-65	DCQ-75	DCQ-120	1.7M

型號 Item No.				長度
DCQ-20L	DCQ-40L	DCQ-60L	DCQ-75L	每支
DCQ-25L	DCQ-45L	DCQ-65L	DCQ-80L	
DCQ-30L	DCQ-50L	DCQ-70L	DCQ-100L	2M
DCQ-33L	DCQ-55L	DCQ-72L	DCQ-120L	

材質：UL合格之南亞PVC (灰色)，防火等級美規94V-0及歐規M1，PVC耐溫85°C，膠層為PE共聚物 (PE copolymer)。

特點：於配線槽上蓋溝槽之內面塗佈「特殊止滑膠層」，能有效增加濕度及黏度，使配線槽與上蓋密合，防止上蓋滑動、脫落，更利垂直上下佈線作業，提昇施工效率。

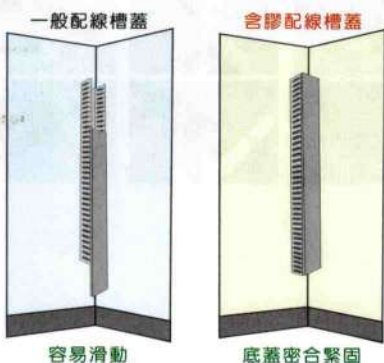

一般配線槽蓋

含膠配線槽蓋

0101 KSS 絕緣配線槽 WIRING DUCT (SLOTTED)

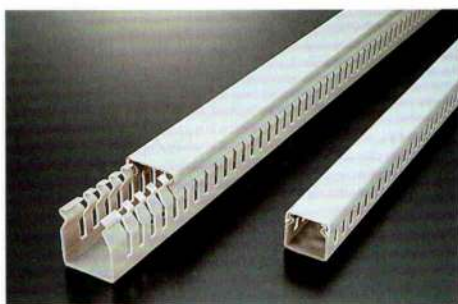

出線孔尺寸

BD 4mm 出線孔

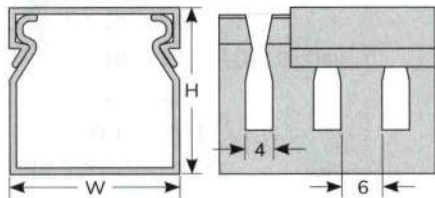

型號 Item No.	寬 x 高 W x H	長度 L
出線孔 SLOT	mm	每支 2M (含槽底及槽蓋)
4mm	mm	
BD-2525	25 X 25	
BD-3340	33 X 40	
BD-4040	40 X 40	
BD-3360	33 X 60	
BD-4860	48 X 60	
BD-6060	60 X 60	

材質：UL合格之南亞PVC (灰色)，防火等級美規94V-0及歐規M1，PVC耐溫85°C。

構造：由槽底及槽蓋兩部份組成，槽底兩側設有出線孔。

特點：1.槽底及槽蓋特殊設計，更利於兩者快速接合。

2.配線槽底座兩側出線孔互相對齊，鋸斷后可接成任意角度，能保持盤面美觀、整齊。

3.槽蓋經特殊設計，與配線槽底座組合后不易脫落，且接合面平滑，不割傷手及電線。

4.UL測試溫度50°C。

0101 KSS 絕緣配線槽 WIRING DUCT (SLOTTED)

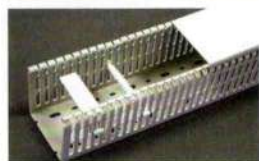
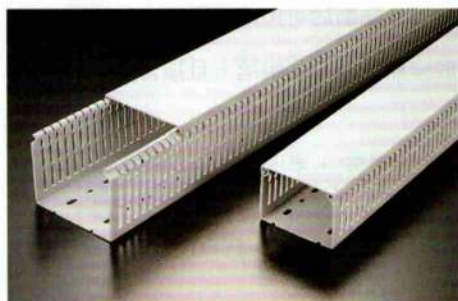

出線孔尺寸

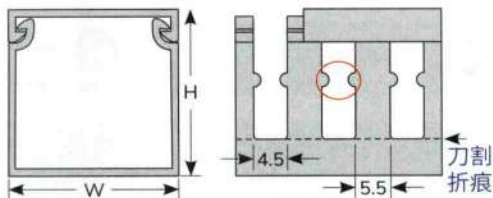

高度:60mm 單凸點

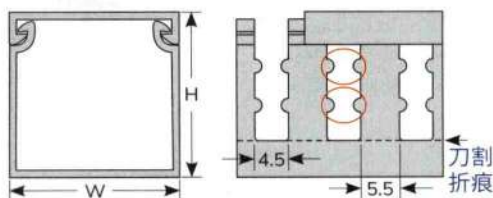

高度:80mm 雙凸點

型號 Item No.	寬 x 高 W x H	長度 L
出線孔 SLOT	mm	每支 2M (含槽底及槽蓋)
4.5 mm	mm	
GD-3060	30 X 60	
GD-4060	40 X 60	
GD-6060	60 X 60	
GD-8060	80 X 60	
GD-10060	100 X 60	
GD-12060	120 X 60	
GD-3080	30 X 80	
GD-4080	40 X 80	
GD-6080	60 X 80	
GD-8080	80 X 80	
GD-10080	100 X 80	
GD-12080	120 X 80	

材質：UL合格之南亞PVC (灰色)，防火等級美規94V-0及歐規M1，PVC耐溫85°C。

構造：由槽底及槽蓋兩部份組成，槽底兩側設有出線孔，及一條刀割折痕。

特點：1.兩側出線孔之凸點設計，可在同一出線孔做分層區隔使用。

2.槽底兩側均設有刀割折痕，可依安裝者需求，免工具即可折出需要的側孔大小。

3.配線槽底座兩側出線孔互相對齊，鋸斷后可接成任意角度，能保持盤面美觀、整齊。

4.槽蓋經特殊設計，與配線槽底座組合后不易脫落，且接合面平滑，不割傷手及電線。

5.UL測試溫度50°C。

●絕緣配線槽蓋可更換為含膠型防滲配線槽蓋；更換后能有效增加滲度及黏度，使線槽底座與上蓋密合，以增加蓋子的緊固程度。

型號變更：GD-3060→GQ-3060

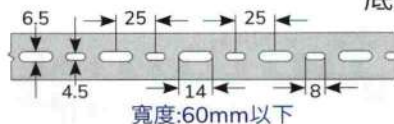

寬度:60mm以下

底孔尺寸

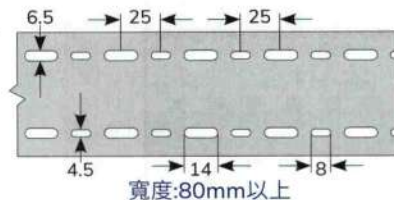

寬度:80mm以上

0101 KSS 絕緣配線槽 WIRING DUCT (SLOTTED)

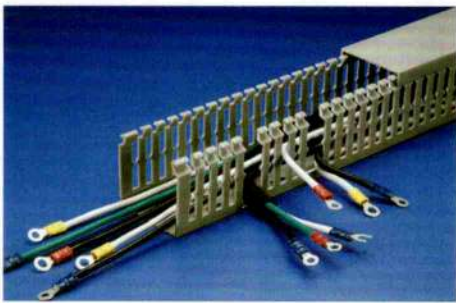

出線孔尺寸

MPD 8mm 出線孔

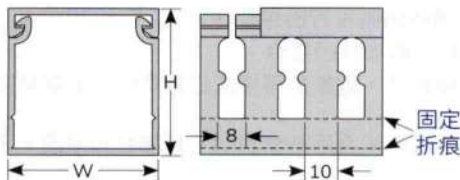

PD 5mm 出線孔

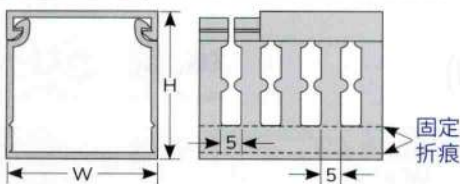

MID 8mm 出線孔

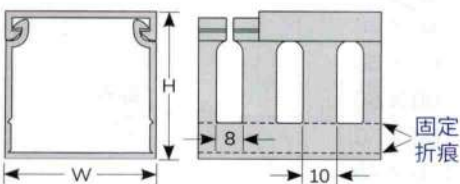

型號 Item No.				寬 x 高 W x H	長度 L
出線孔 SLOT					
8mm	5mm	8mm	4mm	mm	
		MID-2530		25 X 30	每支 2M (含槽底及槽蓋)
		MID-2540		25 X 40	
MPD-2550	PD-2550			25 X 50	
			HID-2560	25 X 60	
MPD-2575	PD-2575			25 X 75	
			HID-2580	25 X 80	
			HID-4080	40 X 80	
MPD-5050	PD-5050			50 X 50	
MPD-5075	PD-5075			50 X 75	
			HID-6080	60 X 80	
MPD-7575	PD-7575			75 X 75	
MPD-100100	PD-100100			100 X 100	

材質：UL合格之南亞PVC(灰色)，防火等級美規94V-0及歐規M1，PVC耐溫85°C。

構造：由槽底及槽蓋兩部份組成，槽底兩側設有出線孔，及上下兩條固定折痕。

- 特點：
- 1.兩側出線孔之凸點設計，可在同一出線孔做分層區隔使用。
※MID、HID系列無凸點設計。
 - 2.槽底兩側均有上下兩條固定折痕，可依安裝者需求，折出需要的側孔大小。
 - 3.配線槽底座兩側出線孔互相對齊，鋸斷后可接成任意角度，能保持盤面美觀、整齊。
 - 4.槽蓋經特殊設計，與配線槽底座組合後不易脫落，且接合面平滑，不割傷手及電線。
 - 5.UL測試溫度50°C。

●絕緣配線槽蓋可更換為含膠型防滑配線槽蓋；更換後能有效增加濕度及黏度，使線槽底座與上蓋密合，以增加蓋子的緊固程度。

型號變更：MPD-2550→MPQ-2550、PD-2550→PQ-2550、MID-2530→MIQ-2530、HID-2560→HIQ-2560

HID 4mm 出線孔

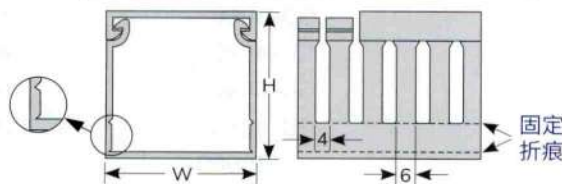

0104 KSS 撥開式配線槽 FLEXIBLE WIRING DUCT

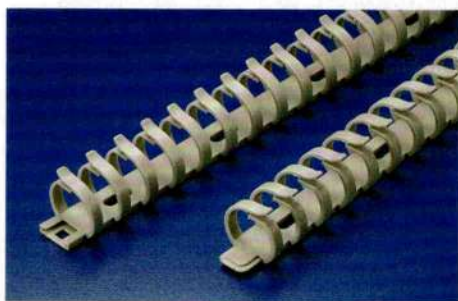

型號 Item No.	寬 W	高 H	出線孔 SLOT	長度 L
	mm	mm		
FD-20	20.4	14.4	8.2	50cm
FD-30	29.0	24.9	8.2	

材質：UL合格之NYLON 66(灰色)，防火等級94V-2。
特點：線槽兩端設有連接點(公母扣)，可無限延長。

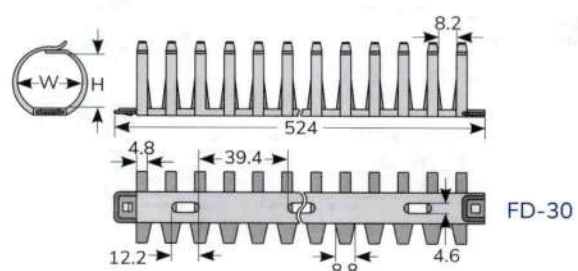
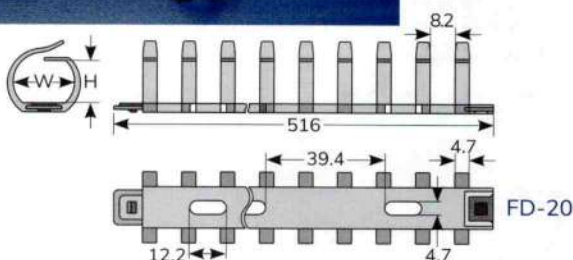

0101 KSS 絕緣配線槽 WIRING DUCT (SLOTTED)

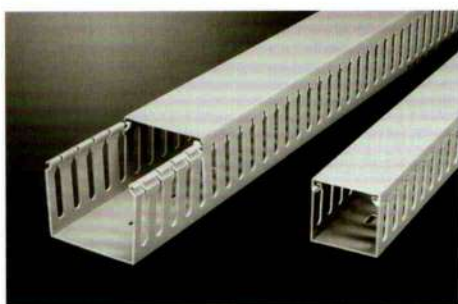

出線孔尺寸

AD 8mm 出線孔

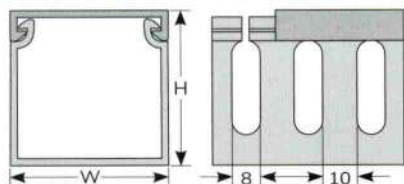

HD 4mm 出線孔

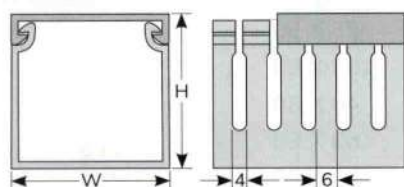

SD 密封式

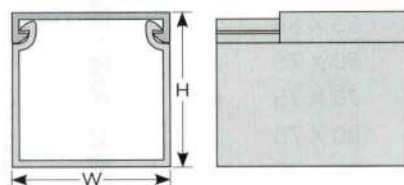

型號 Item No.			寬 x 高 W x H	長度 L
出線孔 SLOT		密封式		
8mm	4mm			mm
AD-1 X 2	HD-1 X 2	SD-1 X 2	25 X 50	每支 2M (含槽底及槽蓋)
AD-1 X 3	HD-1 X 3	SD-1 X 3	25 X 75	
AD-1.5 X 1		SD-1.5 X 1	38 X 25	
AD-1.5 X 2	HD-1.5 X 2	SD-1.5 X 2	38 X 50	
AD-1.5 X 3	HD-1.5 X 3	SD-1.5 X 3	38 X 75	
AD-2 X 1	HD-2 X 1	SD-2 X 1	50 X 25	
AD-2 X 2		SD-2 X 2	50 X 50	
AD-2 X 3	HD-2 X 3	SD-2 X 3	50 X 75	
AD-3 X 2	HD-3 X 2	SD-3 X 2	75 X 50	
AD-3 X 3	HD-3 X 3	SD-3 X 3	75 X 75	
AD-3 X 4		SD-3 X 4	75 X 100	

材質：UL合格之南亞PVC (灰色)，防火等級美規94V-0及歐規M1，PVC耐溫85°C。

構造：由槽底及槽蓋兩部份組成，槽底兩側設有出線孔。

- 特點：
- 1.配線槽底座兩側出線孔互相對齊，鋸斷后可接成任意角度，能保持盤面美觀、整齊。
 - 2.槽蓋經特殊設計，與配線槽底座組合后不易脫落，且接合面平滑，不割傷手及電線。
 - 3.UL測試溫度50°C。

● 絕緣配線槽蓋可更換為含膠型防滲配線槽蓋；更換后能有效增加濕度及黏度，使線槽底座與上蓋密合，以增加蓋子的緊固程度。

型號變更：AD-1X2→AQ-1X2、HD-1X2→HQ-1X2、SD-1X2→SQ-1X2

0102 KSS 無鹵素絕緣配線槽 HALOGEN FREE WIRING DUCT

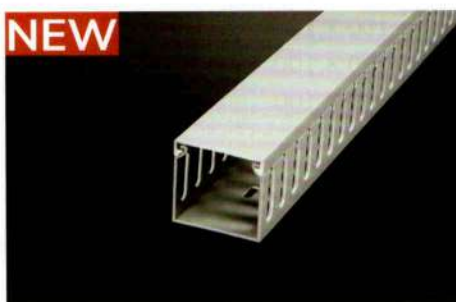

出線孔尺寸

MHF 8mm 出線孔

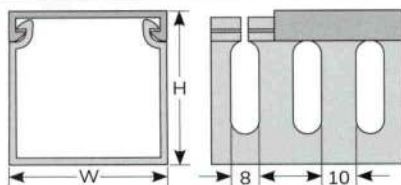

型號 Item No.	寬 x 高 W x H	長度 L
出線孔 SLOT	mm	
MHF-4040	40 X 40	每支2M (含槽底及槽蓋)

材質：UL合格之PC/ABS (灰色)，防火等級94V-0，PC/ABS耐溫100°C。

構造：由槽底及槽蓋兩部份組成，槽底兩側設有出線孔。

- 特點：
- 1.無鹵素環保材質。
 - 2.配線槽底座兩側出線孔互相對齊，鋸斷后可接成任意角度，能保持盤面美觀、整齊。
 - 3.槽蓋經特殊設計，與配線槽底座組合后不易脫落，且接合面平滑，不割傷手及電線。

配線槽

配線標誌

紮線帶

結束帶

固定座

固定頭、浪管

保護部品

接線頭

套管

固定夾

PC板部品

扣具



0105 KSS 密封式絕緣配線槽 WIRING DUCT (SOLID)



配線槽
配線標誌
紮線帶
結束帶
固定座
固定頭、浪管
保護部品
接線頭
套管
固定夾
PC板部品
扣具

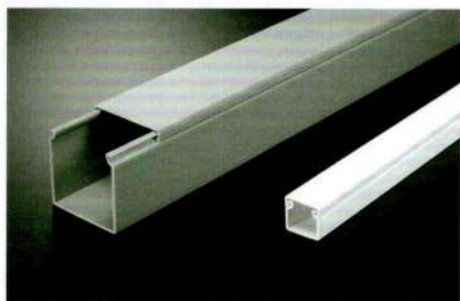

材質：UL合格之南亞PVC (灰色)，防火等級美規94V-0及歐規M1，PVC耐溫85°C。

構造：由槽底及槽蓋兩部份組成。

用途：舞台、電氣、冷氣工程及室內明線配線等。

特點：1.密封式絕緣配線槽專為防塵、防鼠而設計。

2.槽蓋經特殊設計，與配線槽底座組合后不易脫落，且接合面平滑，不割傷手及電線。

3.UL測試溫度50°C。

●絕緣配線槽蓋可更換為含膠型防滑配線槽蓋；更換后能有效增加濕度及黏度，使線槽底座與上蓋密合，以增加蓋子的緊固程度。

如欲訂購寬度未滿20mm或超過125mm，訂貨前請來電洽詢。

型號變更：SD-2210→SQ-2210

■所有規格均可訂製顏色、長度、沖孔、接頭，歡迎洽詢。

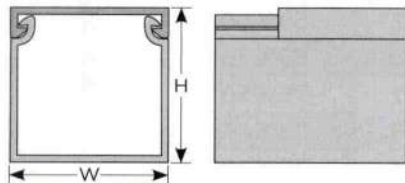

型號 Item No.	寬 x 高 W x H	長度 L
	mm	
SD-1616	16 X 16	每支 2M (含槽底及槽蓋) 其他規格， 歡迎洽詢
SD-2516	25 X 16	
SD-3816	38 X 16	
SD-2020	20 X 20	
SD-4020	40 X 20	
SD-1525	15 X 25	
SD-2525	25 X 25	
SD-3825	38 X 25	
SD-5025	50 X 25	
SD-3333	33 X 33	
SD-3340	33 X 40	
SD-4040	40 X 40	
SD-6040	60 X 40	
SD-7540	75 X 40	
SD-8040	80 X 40	
SD-10040	100 X 40	
SD-3345	33 X 45	
SD-4545	45 X 45	
SD-6545	65 X 45	
SD-5050	50 X 50	

型號 Item No.	寬 x 高 W x H	長度 L
	mm	
SD-7550	75 X 50	每支 2M (含槽底及槽蓋) 其他規格， 歡迎洽詢
SD-10050	100 X 50	
SD-4060	40 X 60	
SD-6060	60 X 60	
SD-8060	80 X 60	
SD-10060	100 X 60	
SD-4565	45 X 65	
SD-6565	65 X 65	
SD-5075	50 X 75	
SD-7575	75 X 75	
SD-10075	100 X 75	
SD-15075	150 X 75	
SD-4080	40 X 80	
SD-6080	60 X 80	
SD-8080	80 X 80	
SD-80100	80 X 100	
SD-100100	100 X 100	
SD-150100	150 X 100	
SD-200100	200 X 100	
SD-300100	300 X 100	

0105 KSS 絕緣配線槽接頭 WIRING DUCT CONNECTOR



配線槽

配線標誌

紮線帶

結束帶

固定座

固定頭、浪管

保護部品

接線頭

套管

固定夾

PC板部品

扣具

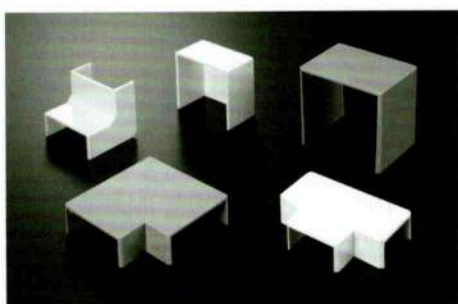

材質：UL合格之ABS (灰色)，防火等級94HB。
用途：適用於各種接處之修飾用，整齊美觀，大量節省工時。

接頭種類 Type	型號 Item No.	適用線槽 Used With	包裝 Packing
 中間接頭 MID-WAY CONNECTOR	SDM-1616	SD-1616	每包 20pcs
	SDM-2516	SD-2516	
	SDM-3816	SD-3816	
	SDM-4040	SD-4040	
	SDM-5050	SD-5050	
	SDM-7575	SD-7575	
 T型接頭 "T" TYPE	SDT-1616	SD-1616	
	SDT-2516	SD-2516	
	NEW SDT-2525	SD-2525	
	SDT-3816	SD-3816	
	SDT-4040	SD-4040	
	SDT-5050	SD-5050	
 內彎接頭 INSIDE CORNER	SDI-1616	SD-1616	
	SDI-2210D	SD-2210	
	SDI-2516	SD-2516	
	NEW SDI-2525	SD-2525	
	SDI-3816	SD-3816	
	SDI-4040	SD-4040	

接頭種類 Type	型號 Item No.	適用線槽 Used With	包裝 Packing
 外彎接頭 OUTSIDE CORNER	SDO-1616	SD-1616	每包 20pcs
	SDO-2516	SD-2516	
	NEW SDO-2525	SD-2525	
	SDO-3816	SD-3816	
	SDO-4040	SD-4040	
	SDO-5050	SD-5050	
 L型接頭 "L" TYPE	SDL-1616	SD-1616	
	SDL-2516	SD-2516	
	NEW SDL-2525	SD-2525	
	SDL-3816	SD-3816	
	SDL-4040	SD-4040	
	SDL-5050	SD-5050	
 末端接頭 END PIECE	SDE-1616	SD-1616	
	SDE-2210	SD-2210	
	SDE-2516	SD-2516	
	SDE-3816	SD-3816	
	SDE-4040	SD-4040	
	SDE-5050	SD-5050	

0105 KSS 迷你型配線槽 MINI TRUNKING

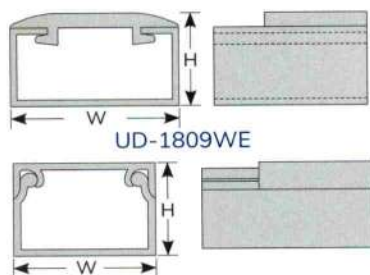
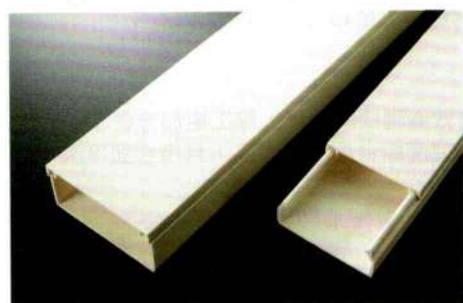

UD-1616WE, UD-2516WE, UD-4016WE,
UD-4025WE, UD-5025WE

型號 Item No.	寬 x 高 W x H	長度 L
	mm	
UD-1809WE	18 X 10.2	每支 2M (含槽底及槽蓋)
UD-1616WE	16 X 16	
UD-2516WE	25 X 16	
UD-4016WE	40 X 16	
UD-4025WE	40 X 25	
UD-5025WE	50 X 25	

材質：UL合格之南亞PVC (白色)，防火等級美規94V-0及歐規M1，PVC耐溫85°C。

構造：由槽底及槽蓋兩部份組成。

用途：舞台、電氣、冷氣工程及室內明線配線等。

特點：1.密封式絕緣配線槽專為防塵、防鼠而設計。

2.槽底及槽蓋特殊設計，更利於兩者快速接合。

3.槽蓋經特殊設計，與配線槽底座組合後不易脫落，且接合面平滑，不割傷手及電線。

0105 KSS 絕緣配線槽 WIRING DUCT

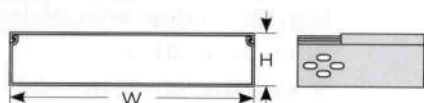
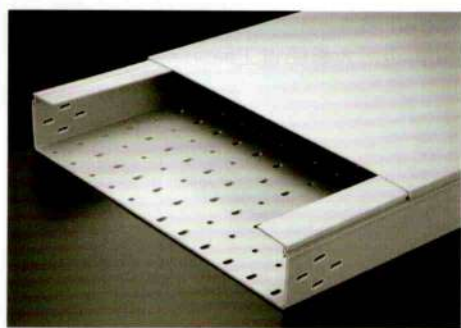

SDH-15060, 150100, 200100, 300100

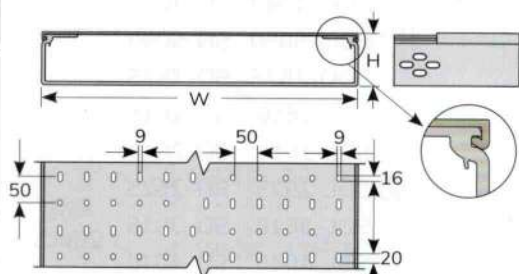

SDH-300100J, 400100, 500100J, 600100

型號 Item No.	寬 x 高 W x H	長度 L
	mm	
SDH-15060	150 X 60	每支 2M (備有3M另洽)
SDH-150100	150 X 100	
SDH-200100	200 X 100	
SDH-300100	300 X 100	
SDH-300100J	300 X 100	每支 2M (備有3M另洽)
SDH-400100	400 X 100	
SDH-500100J	500 X 100	
SDH-600100	600 X 100	

材質：UL合格之南亞PVC(灰色)，防火等級美規94V-0及歐規M1，PVC耐溫85°C。

構造：由槽底及槽蓋兩部份組成。

特點：1.專業溝槽及底孔設計，配合專業L型連接片使用，能強化配線槽連接處，平穩美觀、施工快速方便。

2.配線槽底部沖孔設計，能將電纜產生的溫度，均勻且快速的散熱。

3.適合大型工程配線使用。

4.槽蓋經特殊設計，與配線槽底座組合后不易脫落，且接合面平滑，不割傷手及電線。

■ 所有規格均可訂製顏色、長度、沖孔，歡迎洽詢。

0105 KSS 中空型絕緣配線槽 WIRING DUCT

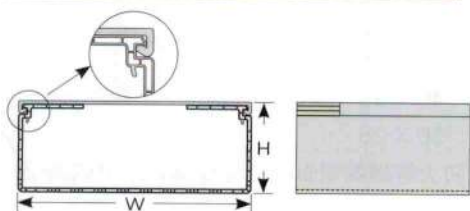
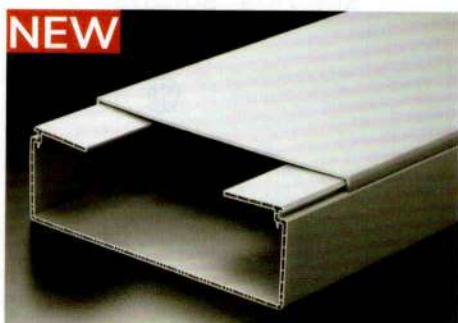

型號 Item No.	寬 x 高 W x H	長度 L
	mm	
ZD-300100	300 X 100	每支 2M (備有3M另洽)

材質：UL合格之南亞PVC(灰色)，防火等級美規94V-0及歐規M1，PVC耐溫85°C。

構造：由槽底及槽蓋兩部份組成。

特點：1.中空型設計，結構強，能有效減輕槽體重量，施工更加方便。





2.槽蓋經特殊設計，與配線槽底座組合后不易脫落，且接合面平滑，不割傷手及電線。

■ 所有規格均可訂製顏色、長度、沖孔，歡迎洽詢。

0105 KSS 絕緣配線槽接頭 WIRING DUCT CONNECTOR

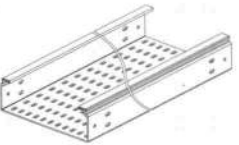
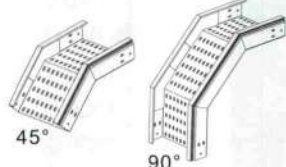
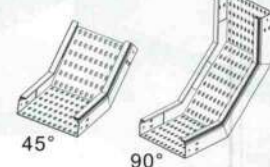
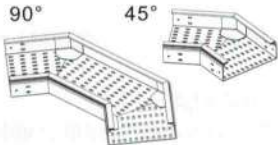

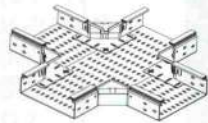
配線槽
配線標誌
繫線帶
結束帶
固定座
固定頭、浪管
保護部品
接線頭
套管
固定夾
PC板部品
扣具

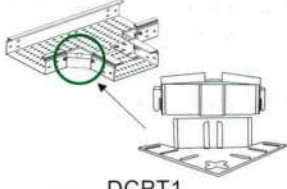
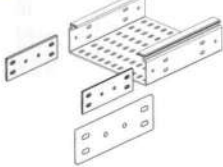
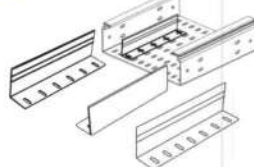
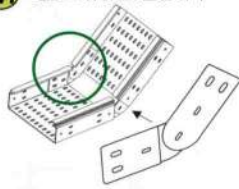
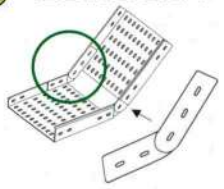
<p>(A) 不沖孔本體</p>  <p>SDB</p>	<p>(B) 沖孔本體</p>  <p>SDHB</p>	<p>(C) 外彎接頭(含蓋)</p>  <p>45° 90° SDHA SDHO</p>	<p>(D) 內彎接頭(含蓋)</p>  <p>45° 90° SDHV SDHI</p>
<p>(E) L型彎接頭(含蓋)</p>  <p>90° 45° SDHL SDHF</p>	<p>(F) T型接頭(含蓋)</p>  <p>SDHT</p>	<p>(G) 十型接頭(含蓋)</p>  <p>SDHX</p>	<p>(H) 上蓋</p>  <p>DC</p>
<p>(I) 終端封板</p>  <p>SDE</p>	<p>(J) T型連接片</p>  <p>DCPT1</p>	<p>(K) 連接片</p>  <p>DCP-100A</p>	<p>(L) 連接片及隔板</p>  <p>DCP-100</p>
<p>(M) 垂直調整連接片</p>  <p>DCI-100</p>	<p>(N) 垂直調整連接片</p>  <p>DCI-60</p>	<p>各式絕緣配線槽，均可訂製接頭，歡迎洽詢。</p> <ul style="list-style-type: none"> ● 上圖中(C)(D)(E)(F)(G)之接頭型號為【槽底+槽蓋】整組，僅需訂購接頭槽底，請在型號后面加上" B "代碼 例: SDH-400100 的外彎接頭，整組型號:SDHA-400100，槽底型號: SDHAB-400100，槽蓋型號:DC-400100 ● 配線槽或接頭做連接時，需要使用兩個連接片；每個連接片需要使用6個螺絲+螺帽。 	

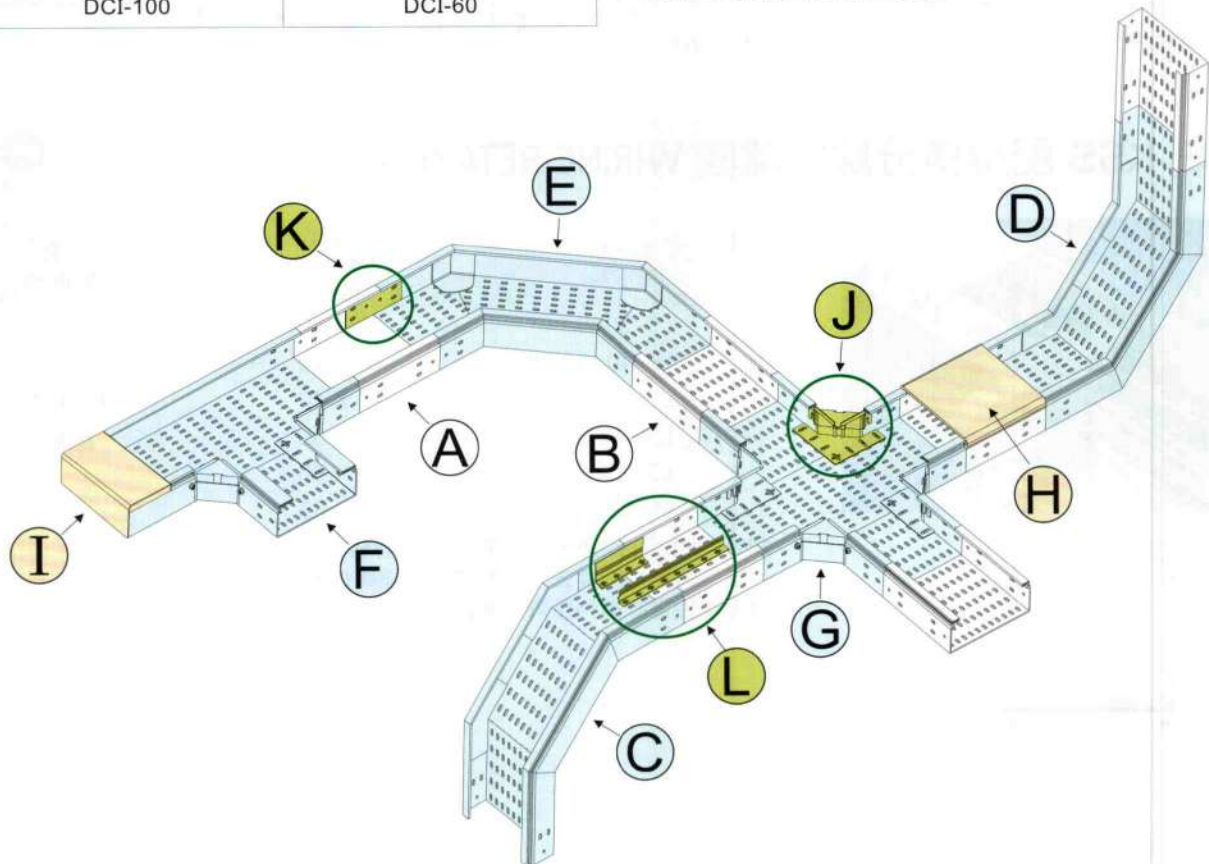

0105 KSS 絕緣配線槽連接片 WIRING DUCT COUPLER

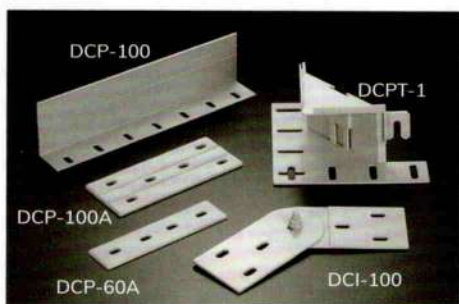

型號 Item No.	H	長度 L	適用線槽	包裝 Packing
	mm	mm		
●DCP-100	75.5	350	SDH高度 100 系列	1pcs
DCP-60A	43.0	170	SDH高度 60 系列	
DCP-100A	75.0	184.6	SDH高度 100 系列	
DCI-60	43.0	130	SDH高度 60 系列	1組
DCI-100	75.0	160	SDH高度 100 系列	(2片+螺絲+螺帽)
DCPT-1	58.5	190	SDH高度 100 系列	1組 (上下座)

材質：UL合格之ABS (灰色)，防火等級94HB。

●DCP-100 UL合格之南亞PVC (灰色)，防火等級美規94V-0及歐規M1，PVC耐溫85°C。

※搭配塑膠螺絲PF-823HNGY、塑膠螺帽PN-8HNGY固定用。

用法：1.DCP-100、DCP-60A、DCP-100A為連接兩支絕緣配線槽之連接片，使用時須兩邊各一片，每片搭配6個螺絲+螺帽，方能達到連接固定的功能；其中**DCP-100加長版亦可做為分隔板使用**。

2.DCI-60、DCI-100各為2片連接板+螺絲+螺帽組合而成的垂直調整連接片，兩支絕緣配線槽做調整時，須同時使用兩組，每組搭配6個螺絲+螺帽，方能連接調整角度。

3.DCPT-1為上、下座組合而成T型連接片，製作T型接頭須使用兩組，固定絕緣配線槽兩邊為90°角。

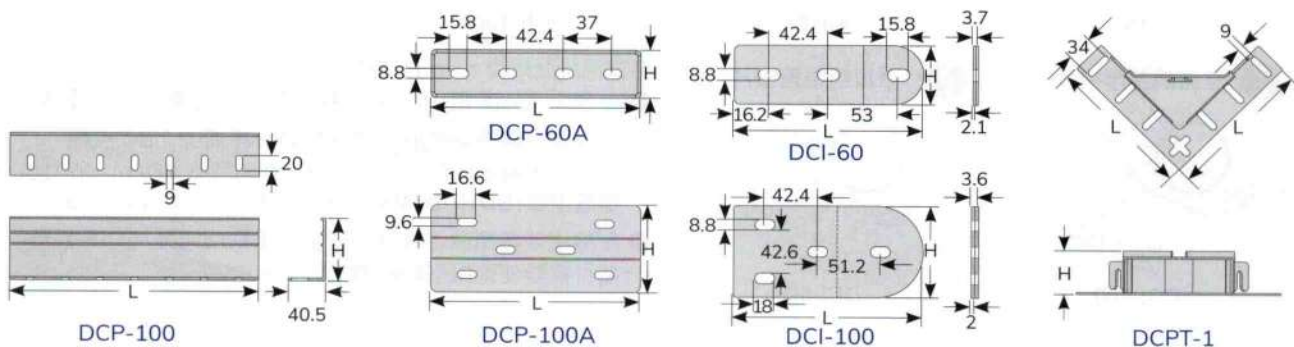

0106 KSS 配線槽分線隔離套 WIRING RETAINER

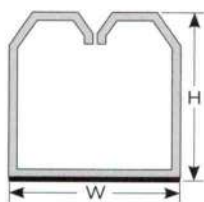
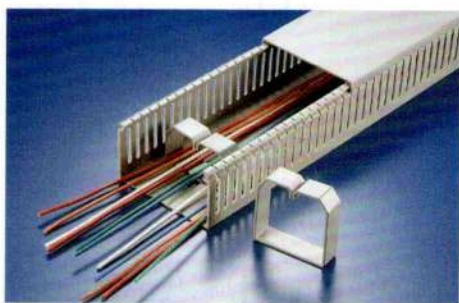

型號 Item No.	寬 x 高 W x H	包裝 Packing
	mm	
LS-2040	20 X 40	100pcs 背膠
LS-4040	40 X 40	
LS-7040	70 X 40	
LS-2065	20 X 65	
LS-4065	40 X 65	
LS-6565	65 X 65	

材質：UL合格之ABS (灰色)，防火等級94HB。

用法：將離型紙撕去，往所需電線隔離位置黏貼即可。

特點：使電線排列整齊、美觀，易於整理。

0106 KSS 機架用夾線套 WIRE SADDLE

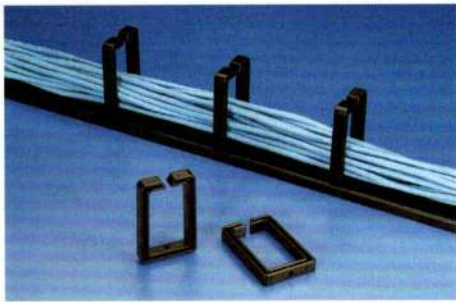

型號 Item No.	寬 x 高 W x H	包裝 Packing
	mm	
LS-4267	42 X 69	50pcs

材質：UL合格之ABS (黑色)，防火等級94HB。
 用法：夾線套用螺絲固定在機架上，將電線放入夾線套內即可。
 特點：使電線排列整齊、美觀，易於整理。

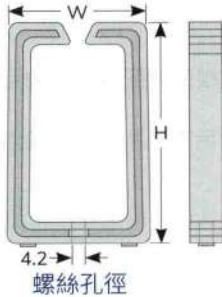

配線槽

配線標誌

紮線帶

結束帶

固定座

固定頭、浪管

保護部品

接線頭

套管

固定夾

PC板部品

扣具

1125 KSS 配線槽用鉚釘 SNAP RIVET



型號 Item No.	H1 mm	適用		包裝 Packing
		鑽孔 M1 mm	結合厚度 T1 mm	
SR-0612K	12.3	6.4	7.0-10.0	1000pcs
SR-0815K	14.0	8.2	7.0-12.0	

材質：UL合格之NYLON 66 (黑色)，防火等級94V-2。
 用法：一體式設計，使用時將鉚釘打入，即可將線槽底座固定在機板上。
 特點：取代傳統金屬螺絲，縮短安裝時間，絕緣性良好。

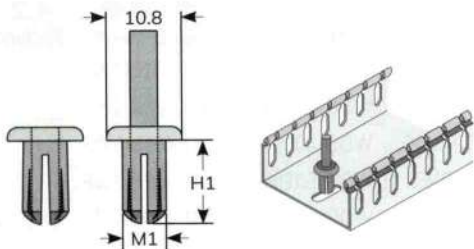

0107 KSS 分隔型配線槽 MULTI-COMPARTMENT WIRING DUCT

配線槽

配線標誌

紮線帶

結束帶

固定座

固定頭、浪管

保護部品

接線頭

套管

固定夾

PC板部品

扣具

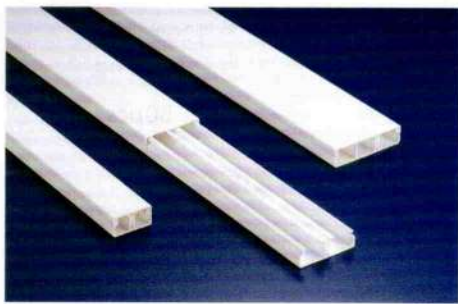

型號 Item No.	寬 W	高 H	W1	W2	W3	長度 L
	mm	mm	mm	mm	mm	
WD-2010-2WE	20	10.3	7.5	7.5		2M
WD-3010-2WE	30	11.2	12.5	12.5		
WD-4010-3WE	40	10.3	11.0	11.5	11.5	
WD-5020-3WE	50.8	20.3	14.8	10.0	14.8	
WD-10040-3WE	100	40.0	32.8	23.2	32.8	
※ WD-11060WE	111	61.4	43.3	16.0	43.3	

材質：UL合格之南亞PVC (白色)，防火等級美規94V-0及歐規M1，PVC耐溫85°C。

構造：由槽底及槽蓋兩部份組成。

特點：1.底槽分隔型設計，可使電源線及訊號線分開配線，避免互相干擾，便於日後查線維修。

2.槽蓋經特殊設計，與配線槽底座組合後不易脫落，且接合面平滑，不割傷手及電線。

※ WD-11060WE無隔板。

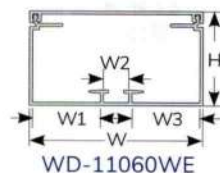
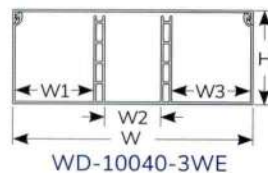
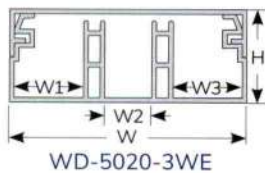
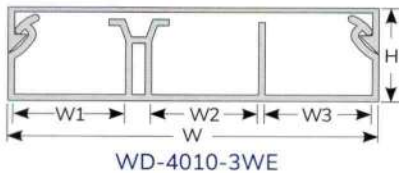
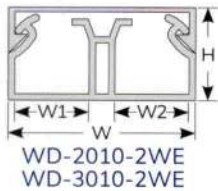

0108 KSS 分隔型配線槽接頭 WIRING DUCT CONNECTOR

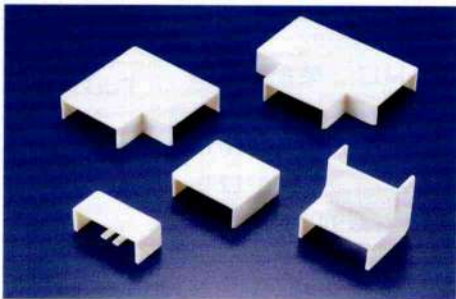

材質：UL合格之ABS (白色)，防火等級94HB。

用途：適用於各種接處之修飾用，整齊美觀，大量節省工時。

接頭種類 Type	型號 Item No.	適用線槽 Used With	包裝 Packing	
 中間接頭 MID-WAY CONNECTOR	WDM-2010WE	WD-2010-2WE	20pcs	
	WDM-3010WE	WD-3010-2WE		
	WDM-4010WE	WD-4010-3WE		
	WDM-5020WE	WD-5020-3WE		
 T型接頭 "T" TYPE	WDT-2010WE	WD-2010-2WE		
	WDT-3010WE	WD-3010-2WE		
	WDT-4010WE	WD-4010-3WE		
	WDT-5020WE	WD-5050-3WE		
 內彎接頭 INSIDE CORNER	WDI-2010WE	WD-2010-2WE		10pcs
	WDI-3010WE	WD-3010-2WE		
	WDI-4010WE	WD-4010-3WE		
	WDI-5020WE	WD-5020-3WE		
	WDI-11060WE	WD-11060WE		

接頭種類 Type	型號 Item No.	適用線槽 Used With	包裝 Packing
 外彎接頭 OUTSIDE CORNER	WDO-2010WE	WD-2010-2WE	20pcs
	WDO-3010WE	WD-3010-2WE	
	WDO-4010WE	WD-4010-3WE	
	WDO-5020WE	WD-5020-3WE	
	WDO-11060WE	WD-11060WE	
 L型接頭 "L" TYPE	WDL-2010WE	WD-2010-2WE	20pcs
	WDL-3010WE	WD-3010-2WE	
	WDL-4010WE	WD-4010-3WE	
	WDL-5020WE	WD-5020-3WE	
 末端接頭 END PIECE	WDE-2010WE	WD-2010-2WE	20pcs
	WDE-3010WE	WD-3010-2WE	
	WDE-4010WE	WD-4010-3WE	
	WDE-5020WE	WD-5020-3WE	
	WDE-11060WE	WD-11060WE	

0110 KSS 室內裝潢配線槽 DECORATION WIRING DUCT



配線槽

配線標誌

紮線帶

結束帶

固定座

固定頭、浪管

保護部品

接線頭

套管

固定夾

PC板部品

扣具

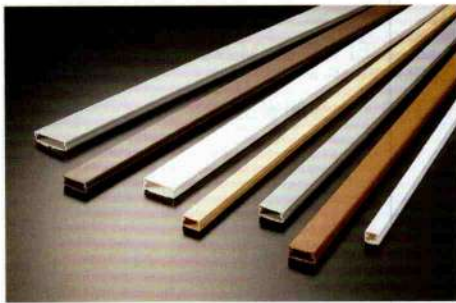

材質：UL合格之南亞PVC (灰色)，防火等級美規94V-0及歐規M1，PVC耐溫85°C。

構造：由槽底及槽蓋兩部份組成。

特點：1.槽蓋經特殊設計，與配線槽底座組合后不易脫落，且接合面平滑，不割傷手及電線。

2.UL測試溫度50°C。

- 本產品專為室內裝潢而設；特適於扁線之裝配。
- 扁平式設計使各配線槽並列時整齊美觀，為當今國際室內配線之要品。
- 本產品底槽附有圓孔以為固定用。
- 選購背膠型號，槽底背膠為布背膠；另備有泡棉背膠，歡迎來電洽詢。

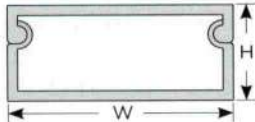

型號 Item No.		顏色 Color	寬 W	高 H	長度 L
無背膠	背膠		mm	mm	
TF-1	TF-1T	灰	12.7 (1/2")	11	每支 2M
TF-2	TF-2T	灰	19.0 (3/4")	11	
TF-3	TF-3T	灰	25.4 (1")	11	
TF-4	TF-4T	灰	31.8 (1 1/4")	11	
TF-5	TF-5T	灰	38.1 (1 1/2")	11	
TF-6	TF-6T	灰	50.8 (2")	11	
TF-11BN	TF-11TBN	咖啡	12.7 (1/2")	11	每支 1M
TF-11DB	TF-11TDB	深咖啡			
TF-11WE	TF-11TWE	白			
TF-11MW	TF-11TMW	乳白			
TF-11LX	TF-11TLX	淺木紋			
TF-11DX	TF-11TDX	深木紋			
TF-21	TF-21T	灰	19.0 (3/4")	11	
TF-21BN	TF-21TBN	咖啡			
TF-21DB	TF-21TDB	深咖啡			
TF-21WE	TF-21TWE	白			
TF-21MW	TF-21TMW	乳白			
TF-21BK	TF-21TBK	黑			
TF-21LX	TF-21TLX	淺木紋	25.4 (1")	11	
TF-21DX	TF-21TDX	深木紋			
TF-31	TF-31T	灰			
TF-31BN	TF-31TBN	咖啡			
TF-31DB	TF-31TDB	深咖啡			
TF-31WE	TF-31TWE	白			
TF-31MW	TF-31TMW	乳白			
TF-31BK	TF-31TBK	黑			
TF-31LX	TF-31TLX	淺木紋			
TF-31DX	TF-31TDX	深木紋			

型號 Item No.		顏色 Color	寬 W	高 H	長度 L
無背膠	背膠		mm	mm	
TF-41	TF-41T	灰	31.8 (1 1/4")	11	每支 1M
TF-41BN	TF-41TBN	咖啡			
TF-41DB	TF-41TDB	深咖啡			
TF-41WE	TF-41TWE	白			
TF-41MW	TF-41TMW	乳白			
TF-41LX	TF-41TLX	淺木紋			
TF-41DX	TF-41TDX	深木紋	38.1 (1 1/2")	11	
TF-51	TF-51T	灰			
TF-51BN	TF-51TBN	咖啡			
TF-51DB	TF-51TDB	深咖啡			
TF-51WE	TF-51TWE	白			
TF-51MW	TF-51TMW	乳白			
TF-51LX	TF-51TLX	淺木紋	50.8 (2")	11	
TF-51DX	TF-51TDX	深木紋			
TF-61	TF-61T	灰			
TF-61BN	TF-61TBN	咖啡			
TF-61DB	TF-61TDB	深咖啡			
TF-61WE	TF-61TWE	白			
TF-61MW	TF-61TMW	乳白			
TF-61LX	TF-61TLX	淺木紋			
TF-61DX	TF-61TDX	深木紋			

■ 表列顏色為近似色，僅供參考用。

■ 雙面膠使用特性及適用貼材說明

膠系	特性	耐溫	適用貼材
壓克力膠 (泡棉背膠)	緩衝抗震效果佳。 耐溫、速黏著。	80°C	磁磚、大理石、油漆后的木板、不銹鋼、鐵板、烤漆板、粉刷后的水泥牆、玻璃、塑膠、鋁材。
橡膠 (布背膠)	有良好的貼合效果。 服貼性高	50°C	

● 使用提示：黏貼表面需去塵、去蠟、去油、去水。

0112 KSS 室內裝潢配線槽接頭 DECORATION WIRING DUCT CONNECTOR



配線槽

配線標誌

繫線帶

結束帶

固定座

固定頭、浪管

保護部品

接線頭

套管

固定夾

PC板部品

扣具



材質：UL合格之ABS，防火等級94HB。
 顏色：灰、咖啡 (BN)、深咖啡 (DB)、白 (WE)、乳白 (MW)，訂貨時請加上顏色代碼，例TFM-1DB，TFM-2WE。
 用途：適用於各種接處之修飾用，整齊美觀，大量節省工時。

接頭種類 Type	型號 Item No.	適用線槽 Used With	包裝 Packing
中間接頭 MID-WAY CONNECTOR	TFM-1	TF-1	20pcs
	TFM-2	TF-2	
	TFM-3	TF-3	
	TFM-4	TF-4	
	TFM-5	TF-5	
	TFM-6	TF-6	
T型接頭 "T" TYPE	TFT-1	TF-1	
	TFT-2	TF-2	
	TFT-3	TF-3	
	TFT-4	TF-4	
	TFT-5	TF-5	
	TFT-6	TF-6	
內彎接頭 INSIDE CORNER	TFI-1	TF-1	
	TFI-2	TF-2	
	TFI-3	TF-3	
	TFI-4	TF-4	
	TFI-5	TF-5	
	TFI-6	TF-6	

接頭種類 Type	型號 Item No.	適用線槽 Used With	包裝 Packing
外彎接頭 OUTSIDE CORNER	TFO-1	TF-1	20pcs
	TFO-2	TF-2	
	TFO-3	TF-3	
	TFO-4	TF-4	
	TFO-5	TF-5	
	TFO-6	TF-6	
L型接頭 "L" TYPE	TFL-1	TF-1	
	TFL-2	TF-2	
	TFL-3	TF-3	
	TFL-4	TF-4	
	TFL-5	TF-5	
	TFL-6	TF-6	
末端接頭 END PIECE	TFE-1	TF-1	
	TFE-2	TF-2	
	TFE-3	TF-3	
	TFE-4	TF-4	
	TFE-5	TF-5	
	TFE-6	TF-6	

0113 KSS 一體式絕緣配線槽 ONE PIECE WIRING DUCT

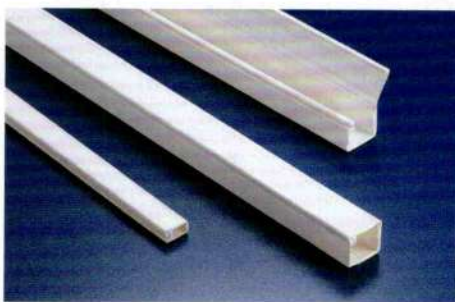

型號 Item No.		寬 W	高 H	長度 L
無背膠	背膠	mm	mm	
TF-0905IY	TF-0905TIY	9.2	2.9	每支2M
TF-1313IY	TF-1313TIY	13.2	10.8	

材質：UL合格之南亞PVC (牙白色)，防火等級美規94V-0及歐規M1，PVC耐溫85°C。

特點：一體式 (背膠) 設計，方便施工，節省工時。

● 選購背膠型號，槽底背膠為布背膠；另備有泡棉背膠，歡迎來電洽詢。

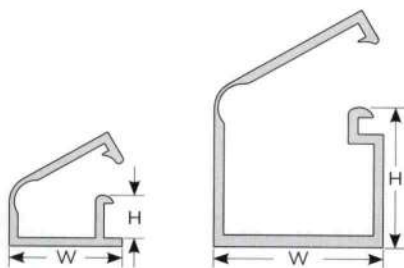

0113 KSS 一體式絕緣配線槽 ONE PIECE WIRING DUCT



型號 Item No.	寬 W	高 H	長度 L
	mm	mm	
OS-2012TWE	20.3	11.9	每支1.83M 背膠 (6英呎)
OS-4020TWE	38.8	19.3	
OS-6322TWE	62.8	22.0	

材質：UL合格之南亞PVC (白色)，防火等級美規94V-0及歐規M1，PVC耐溫85°C。

特點：1.一體式(背膠)設計，方便施工，節省工時。

2.槽底溝槽設計，可搭配分隔板，使電源線及訊號線分開配線，避免互相干擾，便於日後查線維修。

● 槽底背膠為布背膠；另備有泡棉背膠，歡迎來電洽詢。

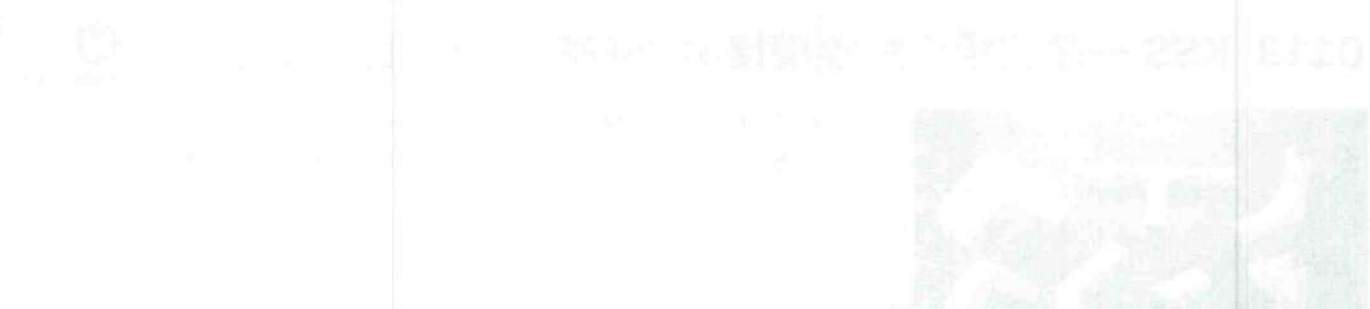
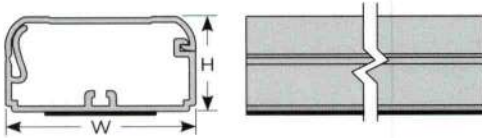

0114 KSS 配線盒 ELECTRICAL BOX

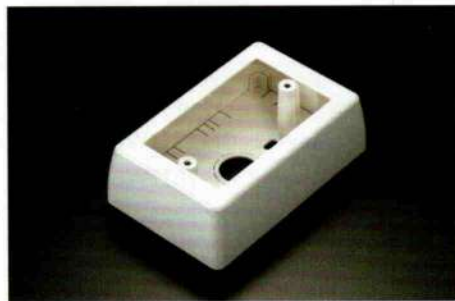

型號 Item No.	W	H	L	螺牙規格 Thread		適用配線槽	包裝 Packing
	mm	mm	mm				
ELBF-1WE1	129.1	40.2	83.4	UNC #6-32	美規牙	OS-2012TWE、 UD-4016、 UD-4025、TF-2、 TF-4、TF-5	1組
ELBF-2WE1				W 1/8-40	英規牙		

材質：UL合格之ABS (白色)，防火等級94HB。

構造：由底座及上蓋兩部份組成；底座及上蓋四邊設有多條折痕線。

用途：選用適用的絕緣配線槽，將底座及上蓋的折痕線割斷，即可組合完成。

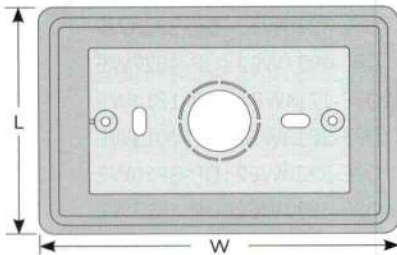



0113 KSS 一體式絕緣配線槽 ONE PIECE WIRING DUCT



型號 Item No.		寬 W	高 H	長度 L
無背膠	背膠	mm	mm	
NEW OP-1714WE	OP-1714TWE	16.9	14.2	每支1.83M 背膠 (6英尺)
OP-2013WE	OP-2013TWE	19.5	13.8	
OP-3220WE	OP-3220TWE	31.8	19.6	
OP-4527WE	OP-4527TWE	45.1	27.0	

材質：UL合格之南亞PVC (白色)，防火等級美規94V-0及歐規M1，PVC耐溫85°C。

特點：一體式(背膠)設計，方便施工，節省工時。

● 選購背膠型號，槽底背膠為布背膠；另備有泡棉背膠，歡迎來電洽詢。

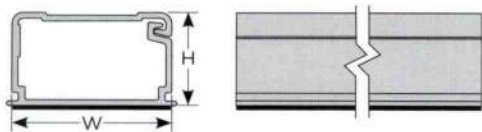

0113 KSS 一體式絕緣配線槽接頭 ONE PIECE WIRING DUCT CONNECTOR

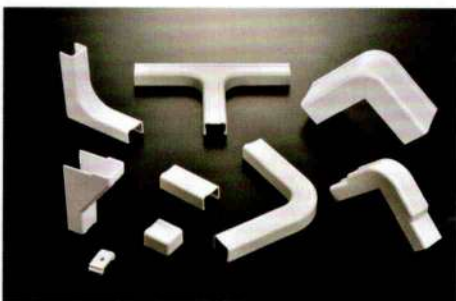

材質：UL合格之ABS (白色)，防火等級94HB。

用途：適用於各種接處之修飾用，整齊美觀，大量節省工時。

接頭種類 Type	型號 Item No.	適用線槽 Used With	包裝 Packing
中間接頭 MID-WAY CONNECTOR	NEW OPM-1714WE2	OP-1714WE	5pcs
	OPM-2013WE2	OP-2013WE	
	OPM-3220WE2	OP-3220WE	
	OPM-4527WE2	OP-4527WE	
T型接頭 "T" TYPE	NEW OPT-1714WE2	OP-1714WE	5pcs
	OPT-2013WE2	OP-2013WE	
	OPT-3220WE2	OP-3220WE	
	OPT-4527WE2	OP-4527WE	
內彎接頭 INSIDE CORNER	NEW OPI-1714WE2	OP-1714WE	5pcs
	OPI-2013WE2	OP-2013WE	
	OPI-3220WE2	OP-3220WE	
	OPI-4527WE2	OP-4527WE	
天花板型 集線接頭 DROP CEILING	OPC-2013WE2	OP-2013WE	5pcs
	OPC-3220WE2	OP-3220WE	
	OPC-4527WE2	OP-4527WE	

接頭種類 Type	型號 Item No.	適用線槽 Used With	包裝 Packing
外彎接頭 OUTSIDE CORNER	NEW OPO-1714WE2	OP-1714WE	5pcs
	OPO-2013WE2	OP-2013WE	
	OPO-3220WE2	OP-3220WE	
	OPO-4527WE2	OP-4527WE	
L型接頭 "L" TYPE	NEW OPL-1714WE2	OP-1714WE	5pcs
	OPL-2013WE2	OP-2013WE	
	OPL-3220WE2	OP-3220WE	
	OPL-4527WE2	OP-4527WE	
末端接頭 END PIECE	NEW OPE-1714WE2	OP-1714WE	5pcs
	OPE-2013WE2	OP-2013WE	
	OPE-3220WE2	OP-3220WE	
	OPE-4527WE2	OP-4527WE	

配線槽
配線標誌

紮線帶

結束帶

固定座

固定頭、浪管

保護部品

接線頭

套管

固定夾

PC板部品

扣具

0115 KSS 電話配線槽 TELEPHONE WIRING DUCT



材質：UL合格之南亞PVC (灰色)，防火等級美規94V-0及歐規M1，PVC耐溫85°C。

構造：由槽底 (背膠) 及槽蓋兩部份組成。

用途：適用於電信、防災、防盜、監視系統之配線。

特點：1.槽蓋經特殊設計，與配線槽底座組合後不易脫落，且接合面平滑，不割傷手及電線。

2.UL測試溫度50°C。

■ 槽底附有雙面膠帶，黏性特佳，以利大量施工之進行，減低勞工成本。

■ 內部構造平滑，施工時不易傷害電纜，槽內空間特大，比其他同級產品的容量更大。

■ 特殊顏色接受訂製，以使配線槽能與原有之裝潢色調相融合。

● 槽底背膠為布背膠；另備有泡棉背膠，歡迎來電洽詢。



型號 Item No.	顏色 Color	內寬 W	內寬 W1	內高 H	長度 L
		mm	mm	mm	
TC-0.5	灰	7.0	5.0	4.5	每支 1M 背膠
TC-0.5BN	咖啡				
TC-0.5MW	乳白				
TC-1	灰	6.0	7.0	4.0	
TC-1BN	咖啡				
TC-1DB	深咖啡				
TC-1WE	白				
TC-1MW	乳白				
TC-1BK	黑				
TC-1LX	淺木紋	6.0	8.0	7.4	
TC-1.5	灰				
TC-1.5BN	咖啡				
TC-1.5MW	乳白				
TC-1.5LX	淺木紋	8.0	8.0	6.0	
TC-1.5DX	深木紋				
TC-2	灰				
TC-2BN	咖啡	8.0	8.0	6.0	
TC-2DB	深咖啡				
TC-2WE	白				
TC-2MW	乳白				
TC-2BK	黑				
TC-2LX	淺木紋				
TC-2DX	深木紋	10.0	10.0	7.0	
TC-3	灰				
TC-3BN	咖啡				
TC-3DB	深咖啡				
TC-3WE	白	10.0	10.0	7.0	
TC-3MW	乳白				
TC-3BK	黑				
TC-3LX	淺木紋	9.5	14.5	9.5	
TC-3DX	深木紋				
TC-3.5	灰				
TC-3.5BN	咖啡	9.5	14.5	9.5	
TC-3.5DB	深咖啡				

型號 Item No.	顏色 Color	內寬 W	內寬 W1	內高 H	長度 L
		mm	mm	mm	
TC-3.5WE	白	9.5	14.5	9.5	每支 1M 背膠
TC-3.5MW	乳白				
TC-3.5LX	淺木紋				
TC-3.5DX	深木紋				
TC-4	灰	12.0	15.0	10	
TC-4BN	咖啡				
TC-4DB	深咖啡				
TC-4WE	白				
TC-4MW	乳白				
TC-4BK	黑				
TC-4LX	淺木紋	10.0	17.0	13	
TC-4DX	深木紋				
TC-5	灰				
TC-5BN	咖啡				
TC-5DB	深咖啡	11.0	19.0	16	
TC-5WE	白				
TC-5MW	乳白				
TC-5BK	黑	30.0	37.0	16	
TC-5LX	淺木紋				
TC-5DX	深木紋				
TC-6	灰	11.0	19.0	16	
TC-6BN	咖啡				
TC-6DB	深咖啡				
TC-6WE	白				
TC-6MW	乳白	11.0	19.0	16	
TC-6BK	黑				
TC-6LX	淺木紋				
TC-6DX	深木紋	30.0	37.0	16	
TC-8	灰				
TC-8BN	咖啡				
TC-8WE	白				
TC-8MW	乳白	30.0	37.0	16	
TC-8LX	淺木紋				
TC-8DX	深木紋				

■ 表列顏色為近似色，僅供參考用。

配線槽

配線標誌

紮線帶

結束帶

固定座

固定頭、浪管

保護部品

接線頭

套管

固定夾

PC板部品

扣具

0116 KSS 電話配線槽接頭 TELEPHONE WIRING DUCT CONNECTOR



配線槽

配線標誌

紫線帶

結束帶

固定座

固定頭、浪管

保護部品

接線頭

套管

固定夾

PC板部品

扣具



材質：UL合格之ABS，防火等級94HB。
 顏色：灰、咖啡 (BN)、深咖啡 (DB)、白 (WE)、乳白 (MW)，
 訂貨時請加上顏色代碼，例TCM-2BN，TCM-3MW。
 用途：適用於各種接處之修飾用，整齊美觀，大量節省工時。

接頭種類 Type		型號 Item No.	適用線槽 Used With	包裝 Packing
	中間接頭 MID-WAY CONNECTOR	TCM-1	TC-1	20pcs
		TCM-2	TC-2	
		TCM-3	TC-3	
		TCM-4	TC-4	
		TCM-5	TC-5	
		TCM-6	TC-6	
	T型接頭 "T" TYPE	TCT-1	TC-1	
		TCT-2	TC-2	
		TCT-3	TC-3	
		TCT-4	TC-4	
		TCT-5	TC-5	
		TCT-6	TC-6	
	內彎接頭 INSIDE CORNER	TCI-1	TC-1	
		TCI-2	TC-2	
		TCI-3	TC-3	
		TCI-4	TC-4	
		TCI-5	TC-5	
		TCI-6	TC-6	

接頭種類 Type		型號 Item No.	適用線槽 Used With	包裝 Packing
	外彎接頭 OUTSIDE CORNER	TCO-1	TC-1	20pcs
		TCO-2	TC-2	
		TCO-3	TC-3	
		TCO-4	TC-4	
		TCO-5	TC-5	
		TCO-6	TC-6	
	L型接頭 "L" TYPE	TCL-1	TC-1	
		TCL-2	TC-2	
		TCL-3	TC-3	
		TCL-4	TC-4	
		TCL-5	TC-5	
		TCL-6	TC-6	
	末端接頭 END PIECE	TCE-1	TC-1	
		TCE-2	TC-2	
		TCE-3	TC-3	
		TCE-4	TC-4	
		TCE-5	TC-5	
		TCE-6	TC-6	

0116 KSS 電話配線槽接頭 TELEPHONE WIRING DUCT CONNECTOR



材質：UL合格之ABS，防火等級94HB。
 顏色：灰、咖啡 (BN)、深咖啡 (DB)、白 (WE)、乳白 (MW)，
 訂貨時請加上顏色代碼，例TCM-0.5BN，TCM-0.5MW。
 用途：適用於各種接處之修飾用，整齊美觀，大量節省工時。

接頭種類 Type		型號 Item No.	適用線槽 Used With	包裝 Packing
	中間接頭 MID-WAY CONNECTOR	TCM-0.5	TC-0.5	20pcs
		TCT-0.5	TC-0.5	
		TCI-0.5	TC-0.5	

接頭種類 Type		型號 Item No.	適用線槽 Used With	包裝 Packing
	外彎接頭 OUTSIDE CORNER	TCO-0.5	TC-0.5	20pcs
		TCL-0.5	TC-0.5	

0118 KSS 日式電話配線槽 TELEPHONE WIRING DUCT (SELF-ADHESIVE)

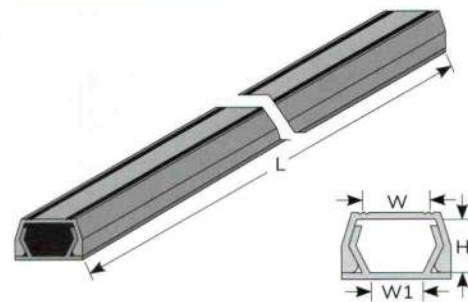
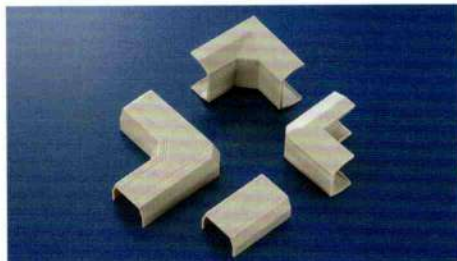
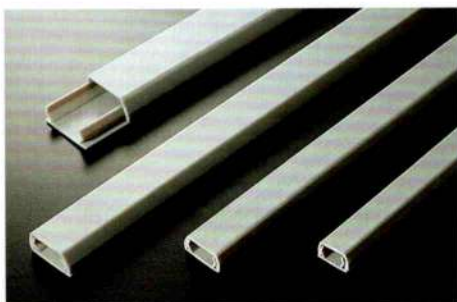

型號 Item No.	顏色 Color	內寬 W mm	內寬 W1 mm	內高 H mm	長度 L mm	接頭型號 Connector
JD-1BN	咖啡	JDI-1,JDO-1				
JD-1MW	乳白	JDL-1,JDE-1				
JD-2	灰	14.5	11.5	8.0	JDT-2,JDM-2	
JD-2BN	咖啡				JDI-2,JDO-2	
JD-2MW	乳白				JDL-2,JDE-2	
JD-3	灰	18.8	16.4	10.8	JDT-3,JDM-3	
JD-3BN	咖啡				JDI-3,JDO-3	
JD-3MW	乳白				JDL-3,JDE-3	
JD-4	灰	23.5	19.5	12.2	JDT-4,JDM-4	
JD-4BN	咖啡				JDI-4,JDO-4	
JD-4MW	乳白				JDL-4,JDE-4	

材質：UL合格之南亞PVC (灰色)，防火等級美規94V-0及歐規M1，PVC耐溫85°C。

構造：由槽底(背膠)及槽蓋兩部份組成。

特點：1.槽內空間設計寬大，增加電線容量。

2.槽蓋經特殊設計，與配線槽底座組合后不易脫落，且接合面平滑，不割傷手及電線。

■ 表列顏色為近似色，僅供參考用。

● 槽底背膠為布背膠；另備有泡棉背膠，歡迎來電洽詢。

配線槽

配線標誌

紮線帶

結束帶

固定座

固定頭、浪管

保護部品

接線頭

套管

固定夾

PC板部品

扣具

0119 KSS 電話配線槽用雙面膠帶 ADHESIVE TAPE



型號 Item No.	寬 W mm	包裝 Packing	備註
DT-12	12		
DT-14	14		
DT-18	18		
DT-23	23		

■ 適用於地面、牆面黏貼用，舉凡電話配線槽、密封式配線槽均適用，黏性強。

■ 膠系:橡膠系布背膠。

0119 KSS 泡棉雙面膠帶 DOUBLE-COATED FOAM TAPEE



型號 Item No.	寬 W mm	包裝 Packing	備註
DF-13	13		
DF-18	18		
DF-23	23		
DF-28	28		

■ 適用於牆面黏貼用，舉凡電話配線槽、密封式配線槽均適用，黏性強。

■ 膠系:壓克力膠系泡棉背膠。

0120 KSS 明線配線槽 U TYPE WIRING DUCT



型號 Item No.	外寬 W	內寬 W1	外高 H	內高 H1	長度 L
	mm	mm	mm	mm	
TD-1	8.2	6.6	5.0	4.2	2M背膠

材質：PVC (透明)。

構造：U型槽底 (背膠)。

用法：使用時撕去離型紙，把線槽固定，再將電線往槽上輕輕壓扣即可。

● 槽底背膠為布背膠。

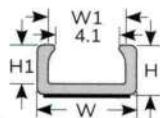

0121 KSS 圓形配線管 ROUND INSULATING CONDUIT

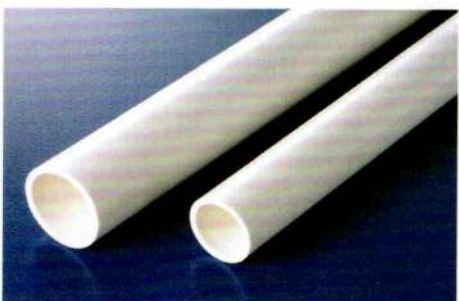

型號 Item No.	內徑 ID	外徑 OD	長度 L
	mm	mm	
OD-16SIY	14.0	16	2M
OD-20SIY	17.6	20	
OD-20IY	16.2	20	
OD-25SIY	22.4	25	
OD-25IY	21.0	25	
OD-32SIY	29.0	32	
OD-40SIY	36.4	40	

材質：UL合格之南亞PVC (牙白色)，防火等級美規94V-0及歐規M1，PVC耐溫85°C。

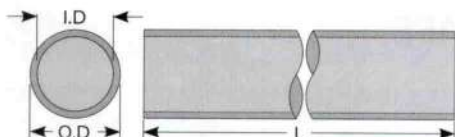

0122 KSS 橢圓形配線管 OVAL INSULATING CONDUIT

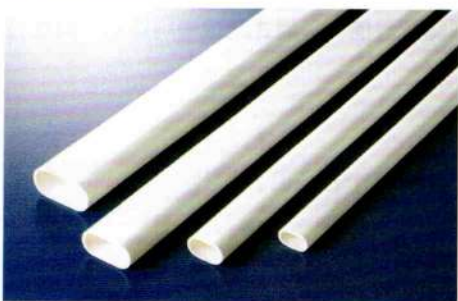

型號 Item No.	內寬 W	內高 H	長度 L
	mm	mm	
OV-13IY	11.0	5.9	2M
OV-16IY	14.9	7.9	
OV-20IY	20.6	9.8	
OV-25IY	25.2	11.8	

材質：UL合格之南亞PVC (牙白色)，防火等級美規94V-0及歐規M1，PVC耐溫85°C。

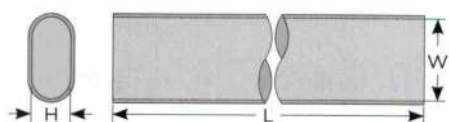

0124 KSS 展覽會用隔板線槽 WIRING DUCT



型號 Item No.	W	W1	H	H1	長度 L
	mm	mm	mm	mm	
EX-1	20.4	10.9	28.2	21.6	2M
EX-2	14.4	5.0	16.6	9.5	

材質：UL合格之南亞PVC (灰色)，防火等級美規94V-0及歐規M1，PVC耐溫85°C。

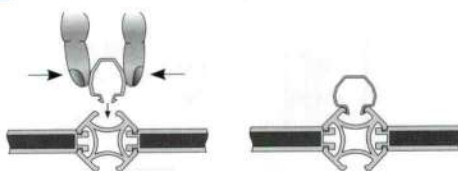
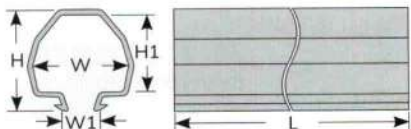

0124 KSS 展覽會用配件 WIRE CLIP



型號 Item No.	W	W1	H	H1	包裝 Packing
	mm	mm	mm	mm	
EX-8	15.1	6.0	23.0	16.8	100pcs
EX-9	13.0	5.0	21.5	15.0	

材質：PE (白色)。

用法：用於展覽會鋁柱上，EX-8用於固定電線，EX-9可用在固定掛圖或作掛勾用。

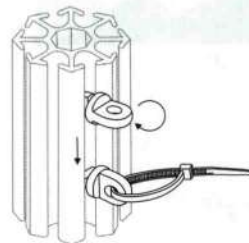
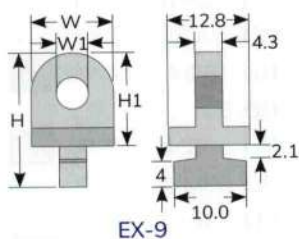
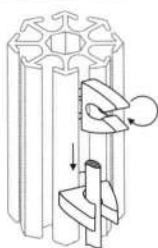
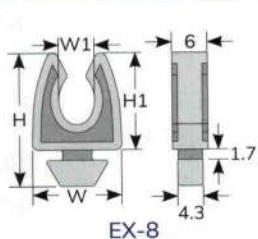

0127 KSS 鋁蓋圓形地板配線槽 ROUND TYPE WIRING DUCT WITH ALUMINUM COVER

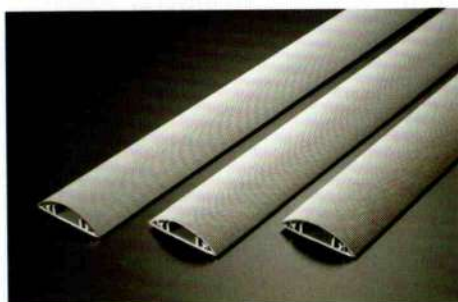

型號 Item No.	外寬 W	內寬 W1	外高 H	內高 H1	長度 L
	mm	mm	mm	mm	
ARD-50	51.0	19.5	12.6	9.8	每支1M背膠
ARD-70	68.6	37.0	17.5	14.5	
ARD-90	88.0	45.0	17.7	14.5	
ARD-120	117.0	68.0	23.4	19.3	

材質：上蓋為鋁合金，底座UL合格之南亞PVC (灰色)，防火等級美規94V-0及歐規M1，PVC耐溫85°C。

構造：由底座 (背膠) 及上蓋兩部份組成。

用途：適用於電信、網路、保全、電腦、監視系統之配線。

特點：1.使用硬度高的鋁製上蓋，不易破裂，有較高的保護力。

2.槽蓋半圓形之設計，使本產品使用於地板上時不易絆倒行人，更易於搬運用台車通過。

3.槽蓋表面光澤亮麗並有止滑溝槽設計，防止人員滑倒。

4.適用於百貨公司、超市、賣場、車站、飯店、醫院、辦公室等公共場所。

● 槽底背膠為布背膠；另備有泡棉背膠，歡迎來電洽詢。

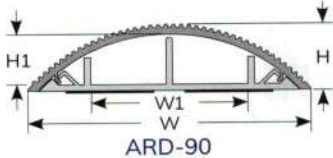
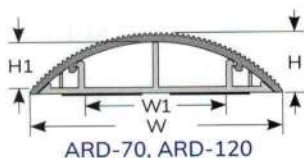
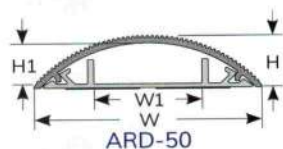

0125 KSS 圓形地板配線槽 ROUND TYPE WIRING DUCT

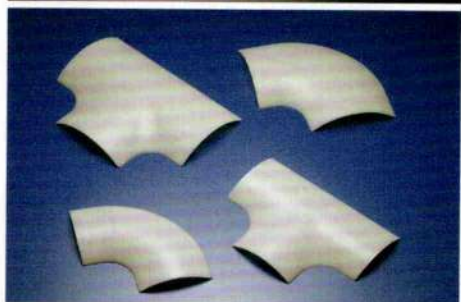

接頭 (上蓋)



接頭 (底座) 附背膠

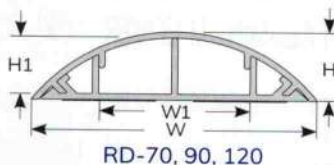
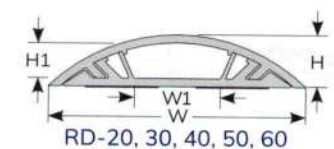

各式接頭 (上蓋) 型號如：

中間接頭型號為：RDM-20

L型接頭型號為：RDL-20

外彎接頭型號為：RDO-20

內彎接頭型號為：RDI-20

T型接頭型號為：RDT-20

末端接頭型號為：RDE-20

接頭 (底座) 型號如：

L型接頭型號為：RBL-60

T型接頭型號為：RBT-60



舊式方形槽



新式半圓形槽

材質：UL合格之南亞PVC (灰色)，防火等級美規94V-0及歐規M1，PVC耐溫85°C。

構造：由底座 (背膠) 及上蓋兩部份組成。

用途：適用於電信、網路、保全、電腦、監視系統之配線。

特點：1.槽蓋半圓形之設計，使本產品使用於地板上時不易絆倒行人，更易於搬運用台車通過。

2.適用於百貨公司、超市、賣場、車站、飯店、醫院、辦公室等公共場所。

● 槽底背膠為布背膠；另備有泡棉背膠，歡迎來電洽詢。

型號 Item No.	顏色 Color	外寬 W	內寬 W1	外高 H	內高 H1	長度 L	接頭上蓋型號 Item No.	接頭底座型號 Item No.
		mm	mm	mm	mm			
RD-20	灰	20	8	6.0	4	每支 1M 背膠	RDT-20,RDM-20 RDI-20,RDO-20 RDL-20,RDE-20	RBL-20 RBT-20
RD-20BN	咖啡							
RD-20MW	乳白							
RD-20LX	淺木紋							
RD-20DX	深木紋							
RD-30	灰	30	11	8.0	6		RDT-30,RDM-30 RDI-30,RDO-30 RDL-30,RDE-30	RBL-30 RBT-30
RD-30BN	咖啡							
RD-30MW	乳白							
RD-30LX	淺木紋							
RD-30DX	深木紋							
RD-40	灰	40	16	9.5	7		RDT-40,RDM-40 RDI-40,RDO-40 RDL-40,RDE-40	RBL-40 RBT-40
RD-40BN	咖啡							
RD-40MW	乳白							
RD-40LX	淺木紋							
RD-40DX	深木紋							
RD-50	灰	50	20	11.0	8		RDT-50,RDM-50 RDI-50,RDO-50 RDL-50,RDE-50	RBL-50 RBT-50
RD-50BN	咖啡							
RD-50MW	乳白							
RD-50LX	淺木紋							
RD-50DX	深木紋							
RD-60	灰	60	30	13.0	9	RDT-60,RDM-60 RDI-60,RDO-60 RDL-60,RDE-60	RBL-60 RBT-60	
RD-60BN	咖啡							
RD-60MW	乳白							
RD-60LX	淺木紋							
RD-60DX	深木紋							
RD-70	灰	70	40	15.0	10	RDT-70,RDM-70 RDI-70,RDO-70 RDL-70,RDE-70	RBL-70 RBT-70	
RD-70BN	咖啡							
RD-70MW	乳白							
RD-70LX	淺木紋							
RD-70DX	深木紋							
RD-90	灰	90	45	19.0	15	RDT-90,RDM-90 RDI-90,RDO-90 RDL-90,RDE-90	RBL-90 RBT-90	
RD-90BN	咖啡							
RD-90MW	乳白							
RD-90LX	淺木紋							
RD-90DX	深木紋							
RD-120	灰	120	70	25.0	21	RDT-120,RDM-120 RDI-120,RDO-120 RDL-120,RDE-120	RBL-120 RBT-120	
RD-120BN	咖啡							
RD-120MW	乳白							
RD-120LX	淺木紋							
RD-120DX	深木紋							

■ 表列顏色為近似色，僅供參考用。

0126 KSS 圓形地板配線槽 ROUND TYPE WIRING DUCT



材質：UL合格之南亞PVC (灰色)，防火等級美規94V-0及歐規M1，PVC耐溫85°C。

構造：由底座 (背膠) 及上蓋兩部份組成。

用途：適用於電信、防災、防盜、電腦、監視系統之配線。

特點：槽蓋半圓形之設計，使本產品使用於地板上時不易絆倒行人，更易於搬運用台車通過。

● 槽底背膠為布背膠；另備有泡棉背膠，歡迎來電洽詢。

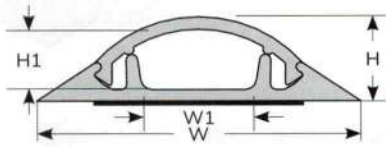

型號 Item No.	顏色 Color	外寬 W mm	內寬 W1 mm	外高 H mm	內高 H1 mm	長度 L
RDA-30	灰	28.8	11.0	7.4	5.2	每支 1M 背膠
RDA-30BN	咖啡					
RDA-30MW	乳白					
RDA-40	灰	38.5	18.8	11.5	8.5	
RDA-40BN	咖啡					
RDA-40MW	乳白					
RDA-50	灰	50.0	23.3	12.3	8.8	
RDA-50BN	咖啡					
RDA-50MW	乳白					
RDA-60	灰	60.0	33.3	13.8	10.7	
RDA-60BN	咖啡					
RDA-60MW	乳白					
RDA-70	灰	70.0	44.0	17.0	13.0	
RDA-70BN	咖啡					
RDA-70MW	乳白					
RDA-90	灰	87.5	57.5	21.0	16.5	
RDA-90BN	咖啡					
RDA-90MW	乳白					
RDA-120	灰	118.5	85.5	30.0	26.5	
RDA-120BN	咖啡					
RDA-120MW	乳白					

■ 表列顏色為近似色，僅供參考用。

配線槽

配線標誌

紮線帶

結束帶

固定座

固定頭、浪管

保護部品

接線頭

套管

固定夾

PC板部品

扣具

0128 KSS 軟式圓形地板配線槽 SOFT WIRING DUCT

配線槽

配線標誌

紮線帶

結束帶

固定座

固定頭、浪管

保護部品

接線頭

套管

固定夾

PC板部品

扣具

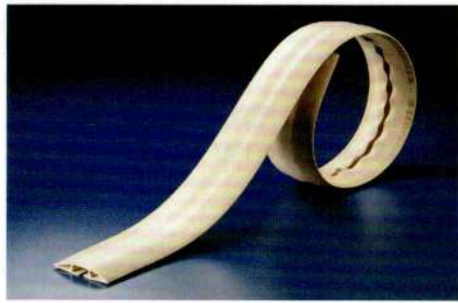

材質：南亞軟質 PVC。

用途：軟質一體式設計，只需將線材壓入即可。

特點：1. 軟質式設計易於搬運攜帶，施工剪裁。

2. 槽體半圓形之設計，使本產品使用於地板上時不易絆倒行人，更易於搬運用台車通過。

3. 軟質式設計施工時，可依需求隨意彎曲。(如下圖)

4. 適用於臨時性場地之配線。

5. 軟質PVC材質，產品不易有破裂現象。

● 背膠為布背膠；另備有泡棉背膠，歡迎來電洽詢。

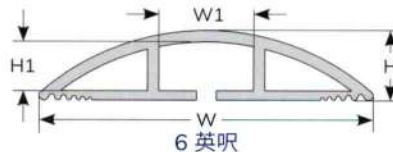
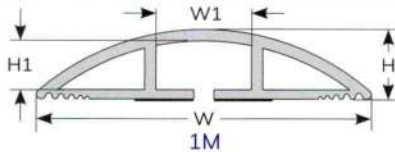
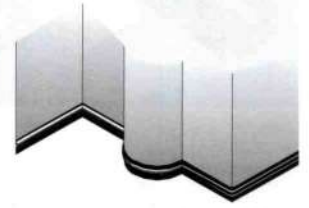

型號 Item No.		顏色 Color	外寬 W mm	內寬 W1 mm	外高 H mm	內高 H1 mm
1M 背膠	6 英吋 (183 cm) 附2M雙面膠					
SRD-251	SRD-25	灰	25.4	7.4	5.8	3.8
SRD-251BN	SRD-25BN	咖啡				
SRD-251MW	SRD-25MW	乳白				
SRD-251BK	SRD-25BK	黑				
SRD-501	SRD-50	灰	50.8	14.8	11.6	7.8
SRD-501BN	SRD-50BN	咖啡				
SRD-501MW	SRD-50MW	乳白				
SRD-501BK	SRD-50BK	黑				
SRD-651	SRD-65	灰	66.0	19.0	15.3	10.9
SRD-651BN	SRD-65BN	咖啡				
SRD-651MW	SRD-65MW	乳白				
SRD-651BK	SRD-65BK	黑				
SRD-751	SRD-75	灰	76.2	22.0	17.4	11.6
SRD-751BN	SRD-75BN	咖啡				
SRD-751MW	SRD-75MW	乳白				
SRD-751BK	SRD-75BK	黑				
SRD-1001	SRD-100	灰	101.6	29.4	23.2	15.4
SRD-1001BN	SRD-100BN	咖啡				
SRD-1001MW	SRD-100MW	乳白				
SRD-1001BK	SRD-100BK	黑				

■ 表列顏色為近似色，僅供參考用。

0130 KSS 軟質撥入式配線槽 SOFT SPLIT-INSERT WIRING DUCT

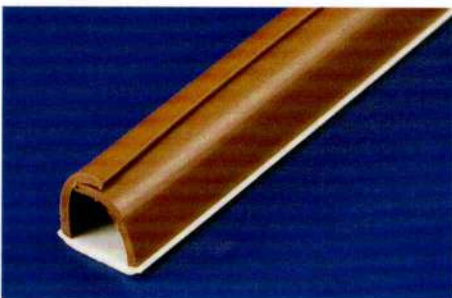

型號 Item No.	顏色 Color	外寬 W	內寬 W1	外高 H	內高 H1	長度 L
		mm	mm	mm	mm	
RSD-8WE	白	12	8.0	10.8	7.0	每支1M 背膠
RSD-10BN	咖啡	15	10.5	13.8	9.8	

材質：南亞軟質PVC。

用法：軟質一體式設計，只需將線材壓入即可。

特點：軟質PVC材質，產品不易有破裂現象。

■ 表列顏色為近似色，僅供參考用。

● 槽底背膠為布背膠；另備有泡棉背膠，歡迎來電洽詢。

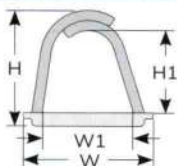

0131 KSS 蓋式配線槽 COVERING DUCT

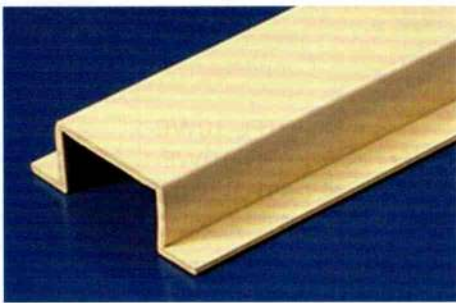

型號 Item No.	外寬 W	內寬 W1	外高 H	內高 H1	長度 L
	mm	mm	mm	mm	
CD-3820YW1	67.2	38	22.3	19.8	每支1.2M

材質：UL合格之南亞PVC (米黃)，防火等級美規94V-0及歐規M1，PVC耐溫85°C。
 用途：將電線置於線槽內，再將本線槽固定在地板或牆壁上。
 特點：可於配線后直接覆蓋固定，而達到保護電線之功能。

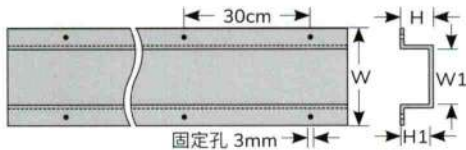

0132 KSS 模組化整線夾 MODULAR CABLE HOLDER

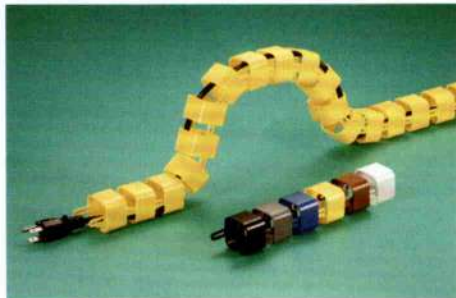
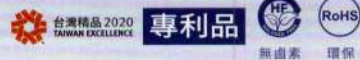

型號 Item No.	顏色 Color	外寬 W	內寬 W1	外長 L	內長 L1	包裝 Packing
		mm	mm	mm	mm	
DB15MCC31BK	黑	35.0	31.0	35.0	31.0	15pcs / 盒
DB15MCC31WE	白					
DB15MCC31BN	咖啡					
DB15MCC31YW	黃					
DB15MCC31BE	藍					
DB15MCC31SL	銀灰					
DB15MCC36BK	黑	40.0	36.0	40.0	36.5	
DB15MCC36WE	白					
DB15MCC36BN	咖啡					
DB15MCC36YW	黃					
DB15MCC36BE	藍					
DB15MCC36SL	銀灰					

材質：UL合格之ABS，防火等級94HB。
 顏色：黑 (BK)、白 (WE)、咖啡 (BN)、黃 (YW)、藍 (BE)、銀灰色 (SL)。
 訂貨時請加上顏色代碼，例如：MCC-36BK、MCC-36WE。
 用途：適用於辦公室、展場、賣場、家庭等配線與整理。
 特點：1. 不需工具即可視需求自由組裝長度，靈活彎曲。
 2. 圓弧型開口，便於快速撥入電線、抽換電線。
 3. 有助於電線散熱，可重複使用，裝飾美化環境。
 使用方法：先組裝所需的長度，再將電線由圓弧型開口撥入。
 ※ 15個組裝后，長度最長約55公分。
 ■ 表列顏色為近似色，僅供參考用。

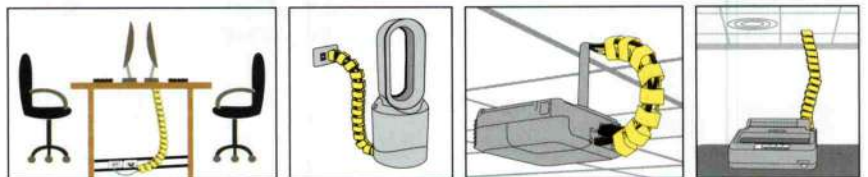
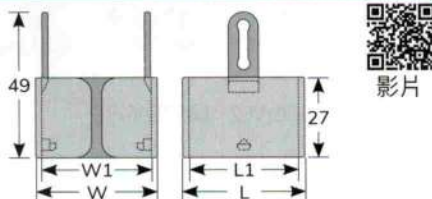

配線槽
配線標誌
繫線帶
結束帶
固定座
固定頭、浪管
保護部品
接線頭
套管
固定夾
PC板部品
扣具



0133 KSS 一體式絕緣配線槽 ONE PIECE WIRING DUCT



配線槽

配線標誌

紮線帶

結束帶

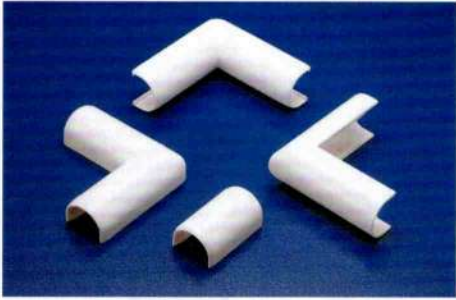

型號 Item No.	外寬 W	內寬 W1	外高 H	內高 H1	長度 L	接頭型號 Connector	接頭包裝 Connector Packing
	mm	mm	mm	mm	mm		
RTF-10WE	13.1	11.6	10.8	8.2	1.5M 背膠	L 型：RTFL-10WE 內彎：RTFI-10WE 外彎：RTFO-10WE 中間：RTFM-10WE	20pcs

材質：UL合格之南亞PVC (白色)，防火等級美規94V-0及歐規M1，PVC耐溫85°C。

特點：一體式 (背膠) 設計，方便施工，節省工時。

● 槽底背膠為布背膠；另備有泡棉背膠，歡迎來電洽詢。

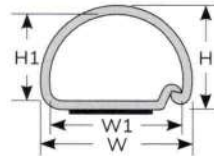

0140 KSS 鑲嵌型絕緣配線槽 MOSAIC TRUNKING



固定座

固定頭、浪管

保護部品

接線頭

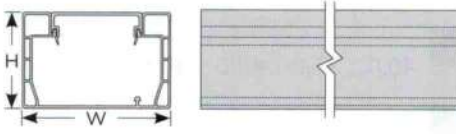
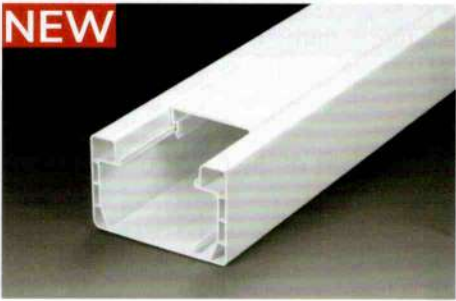

型號 Item No.	寬 W	高 H	長度 L
	mm	mm	
DX-7550WE	75	50	2M

材質：UL合格之南亞PVC (白色)，防火等級美規94V-0及歐規M1，PVC耐溫85°C。

構造：由槽底及槽蓋兩部份組成，以組合后外部之寬、高為規格標準。

特點：嵌入型設計，歐規45x45mm開關插座可直接安裝於線槽上。

0140 KSS 鑲嵌型絕緣配線槽接頭 FITTINGS



套管

固定夾

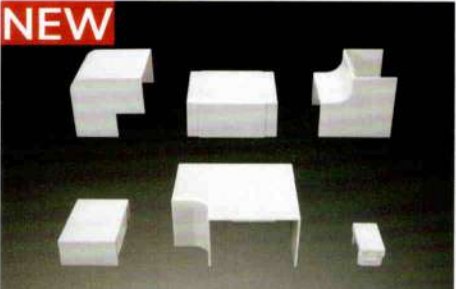

材質：UL合格之ABS (白色)，防火等級94HB。

用途：適用於各種接處之修飾用，整齊美觀，大量節省工時。

接頭種類 Type		型號 Item No.	適用線槽 Used With	包裝 Packing
	中間接頭 MID-WAY CONNECTOR	DXM-7550WE2	DX-7550WE	5pcs
	內彎接頭 INSIDE CORNER	DXI-7550WE2	DX-7550WE	
	外彎接頭 OUTSIDE CORNER	DXO-7550WE2	DX-7550WE	

接頭種類 Type		型號 Item No.	適用線槽 Used With	包裝 Packing
	L 型接頭 "L" TYPE	DXL-7550WE2	DX-7550WE	5pcs
	末端接頭 END PIECE	DXE-7550WE2	DX-7550WE	
	蓋板 COVER JOINT	DXJ-7550WE2	DX-7550WE	



如何挑選合適的配線標誌

配線標誌可應用在配置電線時，作為線路的標示功能。可選擇穿入式、嵌入式、黏貼式或使用標誌銘牌搭配紮線帶捆紮標示，使線路更加有系統性的管理，整齊且美觀。

產品類別	說明	對應產品
<p>穿入式</p> 	未做電線接頭，直接穿入。	EC, ECA, ECP, FM, OM, OMR, OMK, OMJ, OMT, FMR
<p>嵌入式</p> 	已做電線接頭，直接壓扣。	VS, S, N, OC, MB, UM, SM
<p>黏貼式</p> 	直接黏貼。	WM, WMB
<p>標誌銘牌</p> 	無需考慮線徑尺寸，只需選擇適合的紮線帶尺寸，即可捆紮。	MS, MT, MC

KSS配線標誌特點

- 字體清晰，防水、耐磨、耐久用。
- 無氣味，不含PFOS、PFOA、VOCs等有毒物質。
- 款式眾多、尺寸齊全，多色可選，線路標示更清楚方便。

0201 KSS EC型配線標誌 EC TYPE CABLE MARKER

RoHS
環保



EC型內徑隨著電線大小而彈性伸縮的情形。

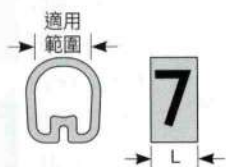

EC型可訂製2碼



ECA型

型號 Item No.	適用電線 Suitable Wire		適用範圍 mm	長 L mm	號碼種類 Std. Markings	包裝 Packing
	sq	AWG				
EC-0	0.12~0.75	26~18	2.0~3.2	4.0	0~9, A~Z /, +, -, =, 空白 (特殊符號接受訂製)	每捲 1000pcs
EC-1	0.75~3.5	18~12	3.0~4.2			每捲 1000pcs
EC-2	3.5~8	12~8	3.6~7.4	5.0		每捲 500pcs
EC-3	8~22	8~4	5.2~10.0	5.5		每捲 250pcs
※ ECA-02	0.12~0.75	26~18	2.0~3.2	4.0		每捲 1000pcs
※ ECA-1	0.75~3.5	18~12	3.0~4.2			每捲 1000pcs
※ ECA-2	3.5~8	12~8	3.6~7.4	5.0	每捲 500pcs	
※ ECA-3	8~22	8~4	5.2~10.0	5.5	每捲 250pcs	

材質：南亞軟質PVC (黃色)。

構造：EC型標誌內部成凹型，具有彈性，內徑能隨電線大小而伸展。

特點：1. 長度短，適用於特殊記號接合之用，且黃色底色更能明顯襯托出電線編號。

2. 一種規格的EC型配線標誌即可適合多種電線的使用。

※ ECA型三角切設計，標誌不易個別翻轉，使編碼對齊一致。

0201 KSS ECP型配線標誌 ECP TYPE CABLE MARKER

RoHS
環保

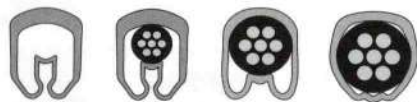

ECP型內徑隨著電線大小而彈性伸縮的情形。

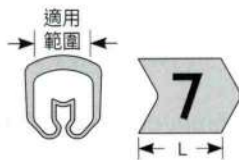

型號 Item No.	適用電線 Suitable Wire		適用範圍 mm	長 L mm	號碼種類 Std. Markings	包裝 Packing
	sq	AWG				
ECP-02	0.2~1.25	24~18	1.3~3.0	3.0	0~9, A~Z /, +, -, =, 空白 (特殊符號接受訂製)	每捲 1000pcs
ECP-1	0.5~5.5	20~10	2.5~5.1	3.0		每捲 1000pcs
ECP-2	2.0~14.0	14~6	3.6~7.6	4.0		每捲 250pcs
ECP-3	8.0~60.0	8~1/0	6.2~16.0	6.0		每包 100pcs

材質：南亞軟質PVC (黃色)。

構造：ECP型標誌內部成凹型，具有彈性，內徑能隨電線大小而伸展。

特點：1. 長度短，適用於特殊記號接合之用，且黃色底色更能明顯襯托出電線編號。

2. 一種規格的ECP型配線標誌即可適合多種電線的使用。

3. 三角切設計，標誌不易個別翻轉，使編碼對齊一致。

※ ECP-02、ECP-1、ECP-2可訂製2碼。

0201 KSS 彩色配線標誌 COLOR CODED CABLE MARKER



材質：南亞軟質 PVC。
 構造：EC型標誌內部成凹型，具有彈性，內徑能隨電線大小而伸縮。
 特點：1. 長度短，適用於特殊記號接合之用，且每個號碼不同底色，更能明顯襯托出電線編號。
 2. 一種規格的 EC型配線標誌即可適合多種電線的使用。
 ※FM型可搭配標誌靶及紮線帶使用，替大型電纜作記號。

0	1	2	3	4	5	6	7	8	9
BK 黑	BN 咖啡	RD 紅	OE 橘	YW 黃	GN 綠	BE 藍	VT 紫	GY 灰	WE 白

標誌尺寸	顏色代碼型號	標誌尺寸	顏色代碼型號	標誌尺寸	顏色代碼型號	標誌尺寸	顏色代碼型號	標誌尺寸	顏色代碼型號
EC-0	EC0-0BK	EC-1	EC1-0BK	EC-2	EC2-0BK	EC-3	EC3-0BK	FM-1	FM1-0BK
	EC0-1BN		EC1-1BN		EC2-1BN		EC3-1BN		FM1-1BN
	EC0-2RD		EC1-2RD		EC2-2RD		EC3-2RD		FM1-2RD
	EC0-3OE		EC1-3OE		EC2-3OE		EC3-3OE		FM1-3OE
	EC0-4YW		EC1-4YW		EC2-4YW		EC3-4YW		FM1-4YW
	EC0-5GN		EC1-5GN		EC2-5GN		EC3-5GN		FM1-5GN
	EC0-6BE		EC1-6BE		EC2-6BE		EC3-6BE		FM1-6BE
	EC0-7VT		EC1-7VT		EC2-7VT		EC3-7VT		FM1-7VT
	EC0-8GY		EC1-8GY		EC2-8GY		EC3-8GY		FM1-8GY
EC0-9WE	EC1-9WE	EC2-9WE	EC3-9WE	FM1-9WE					

■ 表列顏色為近似色，僅供參考用。

0201A KSS 標誌箱 MARKER BOX



型號 Item No.	可裝EC型配線標誌捲數	材質
ECB-1	13 捲	壓克力

本標誌箱可裝13捲EC型配線標誌，使標誌易於保管及識別，增加配線效率，更適於外出配線者之攜帶。

0202 KSS 扁型配線標誌 FLAT CABLE MARKER



型號 Item No.	適用電線 Suitable Wire		適用範圍 mm	長 L mm	號碼種類 Std. Markings	包裝 Packing
	sq	AWG				
FM-1	2~8	14~8	3.5~6.0	5.0	0~9, A~Z /, +, -, =, 空白 (特殊符號接受訂製)	每捲 500pcs

材質：南亞軟質 PVC (黃色)。
 用法：A. 當做一般號碼套管使用：適用於線徑3.5mm~ 6.0mm 之電線。
 B. 配合標誌靶及紮線帶使用，替大型電纜做記號。



0203 KSS 標誌靶 MARKER STRIP

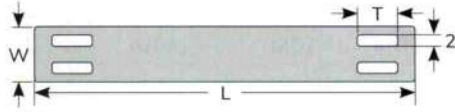

型號 Item No.	長 L	寬 W	紫線帶穿孔 T	可配合之號碼 個數組合	包裝 Packing
	mm	mm	mm		
MS-65	66	9	6.7	9 個	100pcs
MS-100	100	9	6.95	16 個	
MS-135	135	9	7	23 個	
MS-135L	135	9	13	21 個	
MS-170	170	9	7	30 個	

材質：UL合格之NYLON 66 (黑色)，防火等級94V-2，備有白色。

用途：配合扁型配線標誌及紫線帶使用，替大型電纜做記號。

用法：先將標誌配合於靶上，再將靶之兩端以尼龍紫線帶 (CV系列) 將其固定即可。

配線槽

配線標誌

紫線帶

結束帶

固定座

0205 KSS O型配線標誌 O TYPE CABLE MARKER

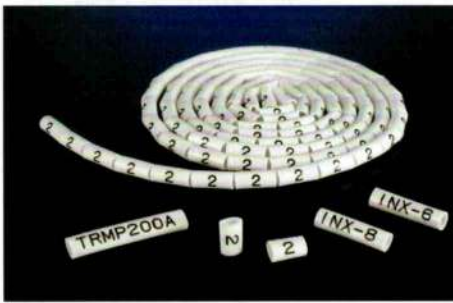

※ 另備有符合RoHS材質，歡迎洽詢

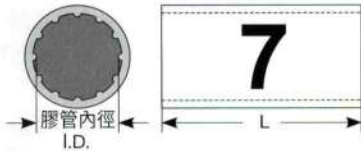

型號 Item No.	適用電線 Suitable Wire		膠管 內徑 I.D.	長 L	號碼種類 Std. Markings	包裝 Packing
	sq	AWG	mm	mm		
OM-22S			1.3	10	特殊規格 接受訂製 價格另議	100pcs
OM-20S			1.5			
OM-18S			1.8			
OM-16S			1.9			
OM-0.75	0.75	18	3.0		0 ~ 100, A ~ Z /, +, -, ±, 空白 (特殊符號接受訂製)	
OM-1.25	1.25	16	3.2			
OM-2.0	2.0	14	3.6			
OM-3.5	3.5	12	4.2			
OM-5.5	5.5	10	5.1			
OM-8	8.0	8	6.2			
OM-14	14.0	6	7.6			
OM-22	22.0	4	9.4			

材質：南亞軟質 PVC (白色)。

用法：使用時將標誌由切離處輕輕剝下即可配線。

特點：1. KSS O型膠管標誌表面細膩不反光，字體保證位於膠管正中央，每個膠管長度一律10mm長。

2. 每個標誌間為半切式，連續不斷。

特殊規格：OM-30, 38, 60, 80, 100, 125, 150.sq，接受訂製，價格另議。

特殊長度：接受各種長度的訂製，價格另議。

特殊記號：接受各種特殊記號 (AC-110, DC-12) 及特殊顏色訂製，價格另議。

■ 特殊標誌接受訂製



固定頭、浪管

保護部品

接線頭

套管

固定夾

PC板部品

扣具

0207 KSS O型空白膠管 O TYPE MARKER TUBE

配線槽
配線標誌
紮線帶
結束帶
固定座
固定頭、浪管
保護部品
接線頭
套管
固定夾
PC板部品
扣具

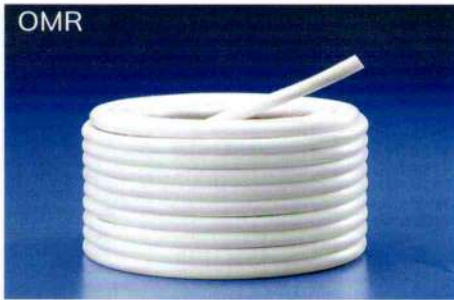

型號 Item No.	包裝 Packing	型號 Item No.	包裝 Packing	適用電線 Suitable Wire		膠管內徑 I.D. mm	
				sq	AWG		
OMR-0.75	100M	小 軸 孔	OMR-0.75-10M	10M	0.75	18	3.0
OMR-1.25	100M		OMR-1.25-10M	10M	1.25	16	3.2
OMR-2.0	100M		OMR-2.0-10M	10M	2.0	14	3.6
OMR-3.5	100M		OMR-3.5-10M	10M	3.5	12	4.2
OMR-5.5	100M		OMR-5.5-10M	10M	5.5	10	5.1
OMR-8	50M		OMR-8-10M	10M	8.0	8	6.2
OMR-8L	50M		OMR-8L-10M	10M	Cat.6A		7.2

型號 Item No.	適用電線 Suitable Wire		膠管內徑 I.D. mm	包裝 Packing	大 軸 孔
	sq	AWG			
OMR-0.75-500M	0.75	18	3.0	500M	
OMR-1.25-550M	1.25	16	3.2	550M	
OMR-2.0-500M	2.0	14	3.6	500M	
OMR-3.5-400M	3.5	12	4.2	400M	
OMR-5.5-200M	5.5	10	5.1	200M	

材質：南亞軟質PVC (白色)。
特點：膠管內12條膛線及灌氣設計，不扭轉、不變形，適用各種印字機。
● OMR-8適用Cat.5e、Cat.6網路線。
● OMR-8L適用Cat.6A網路線。

型號 Item No.	適用電線 Suitable Wire		膠管內徑 I.D. mm	包裝 Packing
	sq	AWG		
OMK-0.75	0.75	18	3.0	每盒 1000M
OMK-1.25	1.25	16	3.2	
OMK-2.0	2.0	14	3.6	

材質：南亞軟質PVC (白色)。
特點：膠管內12條膛線及灌氣設計，不扭轉、不變形，適用各種印字機。
OMK 為紙盒包裝，可保護空白膠管不易髒汙印字清楚。

0207 KSS O型空白膠管 O TYPE MARKER TUBE

RoHS
選購品



小軸孔



大軸孔



型號 Item No.	適用電線 Suitable Wire		膠管內徑 I.D. mm	包裝 Packing	
	sq	AWG		每捲 200M	小軸孔
OMJ-1.5	0.75	18	2.8		
OMJ-2.5	2.0	14	4.0		
OMJ-4.0	3.5	12	4.5		

材質：南亞軟質 PVC (白色)。

特點：1.亮面。

2.膠管內灌氣及平滑設計，不扭轉、不變形，適用各種印字機。

型號 Item No.	適用電線 Suitable Wire		膠管內徑 I.D. mm	包裝 Packing	
	sq	AWG		每捲 200M	小軸孔
OMT-2.5	0.5	20	2.5		
OMT-3.0	0.75	18	3.0		
OMT-3.2	1.25	16	3.2		
OMT-3.5	2.0	14	3.5		
OMT-4.0	2.0	14	4.0		
OMT-4.5	3.5	12	4.5		
OMT-5.0	5.5	10	5.0		
OMT-5.5	5.5	10	5.5		
OMT-6.2	8.0	8	6.2		
OMT-6.7			6.7		
OMT-7.1	Cat.6A		7.1		

OMT-2.5-800M	0.5	20	2.5	800M	大軸孔
OMT-3.0-600M	0.75	18	3.0	600M	
OMT-3.2-650M	1.25	16	3.2	650M	
OMT-3.5-550M	2.0	14	3.5	550M	
OMT-4.0-450M	2.0	14	4.0	450M	
OMT-4.5-400M	3.5	12	4.5	400M	
OMT-5.0-350M	5.5	10	5.0	350M	
OMT-5.5-250M	5.5	10	5.5	250M	

材質：南亞軟質PVC (白色)。

特點：膠管內灌氣及平滑設計，不扭轉、不變形，適用各種印字機。

● OMT-6.2適用Cat.5e、Cat.6網路線，

OMT-7.1適用Cat.6A網路線。

※ 其他規格，歡迎洽詢。

0208 KSS 扁型空白膠管 FLAT MARKER TUBE

RoHS
選購品

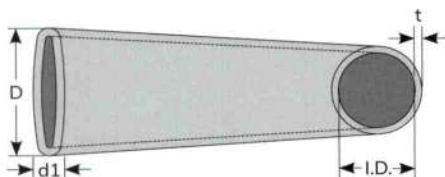
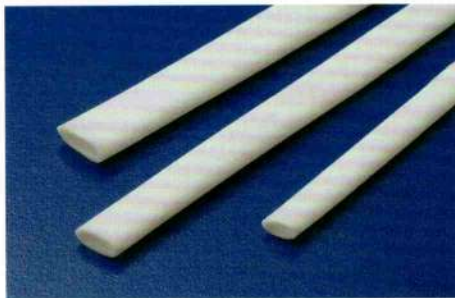

型號 Item No.	尺寸 Dimension (mm)				包裝 Packing
	長外徑 D	短外徑 d1	膠管內徑 I.D.	厚度 t	
FMR-3	3.65	1.75	2.0	0.35	每捲 100M
FMR-4	5.10	1.90	3.0	0.40	
FMR-6	6.70	2.80	4.2	0.50	
FMR-8	7.60	3.30	5.0	0.58	
FMR-11	10.45	3.85	6.6	0.73	
FMR-13	12.30	4.80	8.0	0.75	
FMR-18	17.10	5.60	11.0	0.80	每捲 50M

材質：南亞軟質 PVC (白色)。

特點：扁平型設計最適於印字機使用。

0210 KSS 標誌銘牌 MARKER PLATE

配線槽

配線標誌

紮線帶

結束帶

固定座

固定頭、浪管

保護部品

接線頭

套管

固定夾

PC板部品

扣具

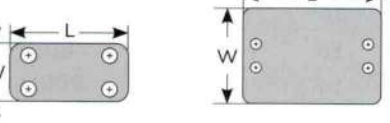
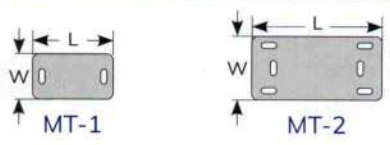
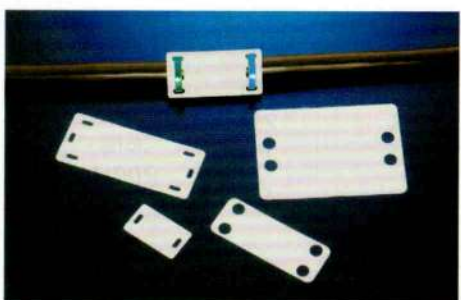

MT-3819 ~ 6319 MT-4 ~ 6, MT-6344

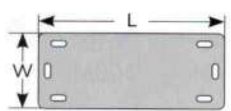

MT-3, MT-13518

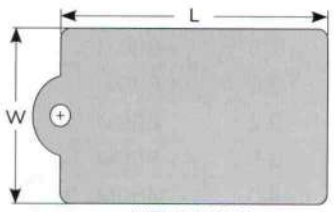

MT-16080

型號 Item No.	長 L	寬 W	厚 T	包裝 Packing
	mm	mm	mm	
MT-1	26.0	15.2	1.2	100pcs
MT-2	42.2	21.2	1.2	
MT-3	60.8	25.2	1.2	
MT-4	62.2	51.5	1.3	
NEW MT-5	75.0	55.0	1.3	
NEW MT-6	100.0	55.0	1.3	
MT-3819	38.5	19.1	0.4	
MT-4419	45.3	19.1	0.4	
MT-5019	50.5	19.1	0.4	
MT-6319	65.0	19.1	0.4	
MT-6344	63.8	44.8	0.4	
MT-8819	90.0	19.1	0.4	
NEW MT-13518	135.0	18.0	1.0	

材質：UL合格之NYLON 66 (白色)，防火等級94V-2。

- 適用油性筆書寫。
- 適用紮線帶寬度：4.8mm以下。

型號 Item No.	長 L	寬 W	厚 T	包裝 Packing
	mm	mm	mm	
MT-16080	160.0	80.0	0.6	100pcs

材質：UL合格之NYLON 66 (白色)，防火等級94V-2。

- 適用油性筆書寫。
- 適用紮線帶寬度：9.0mm以下。
- ※ 可訂製其他顏色，歡迎洽詢。

0212 KSS 標示盒 MARKER BOX

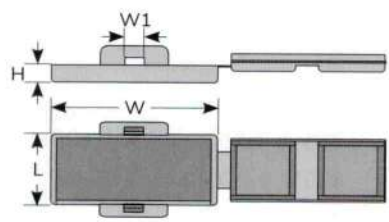
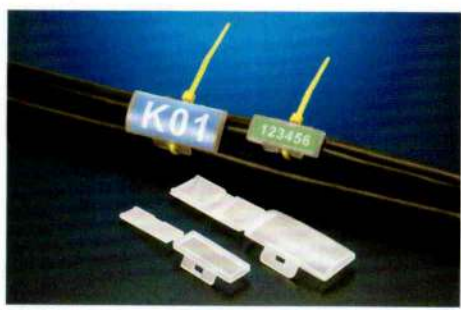

型號 Item No.	W	L	H	W1	適用紙張大小 mm	包裝 Packing
	mm	mm	mm	mm	mm	
MC-1	32.6	11.5	3.0	5.0	30×9.5	100pcs
MC-2	43.5	19.1	4.6	5.1	40×17	

材質：PE (本色)。

用法：裁切好紙張並填寫記號后置入標示盒內，選用適合的紮線帶，束緊欲標示之物品即可。

- 適用紮線帶寬度：4.8mm以下。

0215 KSS 黏著性配線標誌 SELF ADHESIVE WIRE MARKER

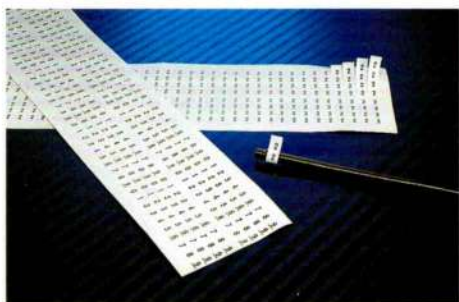

標誌本外觀 長：143 寬：84

型號 Item No.	長 L	寬 W	號碼種類 Std. Markings	包裝 Packing	
	mm	mm			
WM-1	25	6.0	單字：0,1,2,3,⋯100 A,B,C,⋯Z,+,-,≠ 連續：0~9	80 片/張	每盒 50 張
		7.0	連續：1~34, 35~67, 68~100, A~Z	68 片/張	
WM-2	25	6.5	空白	每張80片	
WM-3	10	40.0		每張30片	
WMB-1	33	5.6	0~9 各1 頁	每本10頁 每張45片	
WMB-2	33	5.6	(A~Z,/,+,-,0~15) X 10 頁		
WMB-3	33	5.6	(1~45) X 10 頁		
WMB-4	33	5.6	(46~90) X 10 頁		
WMB-5	33	5.6	(1~45) X 4 頁、(46~90) X 4 頁(A~Z,/,+,-,0~15) X 2 頁		

材質：軟性布質，背膠。

用途：本產品適用於電線大小不一，或線徑特大時使用。

備有空白標誌，用於特殊記號書寫用。

特點：撕斷線處如不撕斷，則本產品長度可加倍，以利大電線使用。

※1.WM-1 每片4字。

2.WMB-1、WMB-2、WMB-3、WMB-4、WMB-5 每片7字。



單字 (數字皆相同)



單字 (字母皆相同)



連續 (10種不同數 0~9)



連續 (34個不同數 1~34)



連續 (26個不同字母 A~Z)

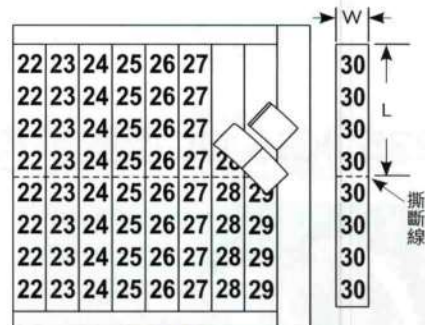

WM-1

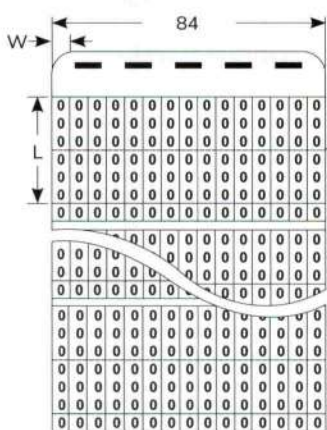

WMB-1

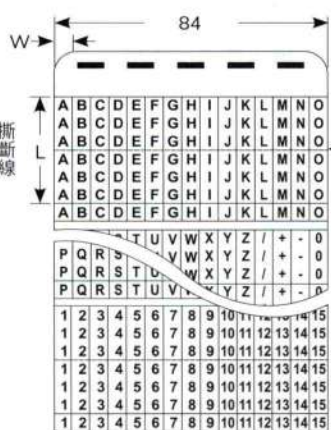

WMB-2

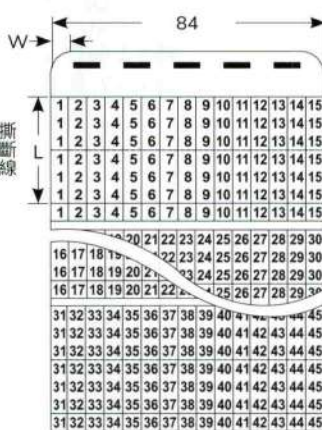

WMB-3

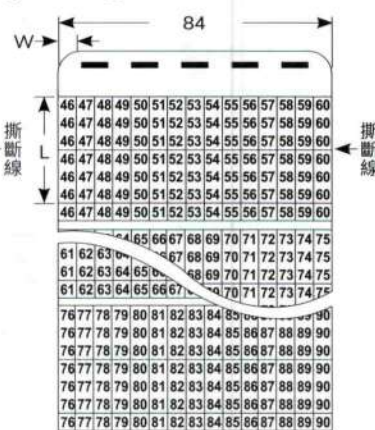

WMB-4

0220 KSS N型配線標誌 N TYPE CABLE MARKER

配線槽

配線標誌

紮線帶

結束帶

固定座

固定頭、浪管

保護部品

接線頭

套管

固定夾

PC板部品

扣具

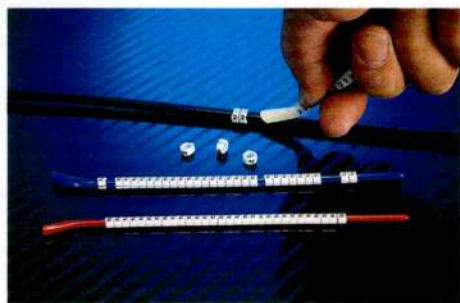

型號 Item No.	適用電線 Suitable Wire		規格 Size mm			號碼種類 Std. Markings	包裝 Packing
	sq	mm	L	I.D.	Ø2		
VS-1	0.12~0.3	0.95~1.3	2.3	0.9	1.7	0,1,2,...,9 A,B,C,...,Z +,-	每支 30個裝
S-1	0.5	1.9~2.2	3.0	1.8	2.8		
N-1	0.75~1.25	2.8~3.4	3.0	2.7	3.9		
N-2	2.0~3.5	3.4~4.6	3.0	3.2	4.6		
N-3	3.5~5.5	4.6~5.9	3.0	4.4	5.8		

材質：NYLON 66 (白色)。

用法：將喇叭口合於電線 (如左圖)，再用手指推擠標誌，使標誌滑到電線上牢牢夾住。

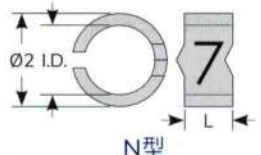
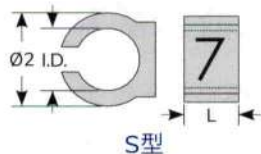
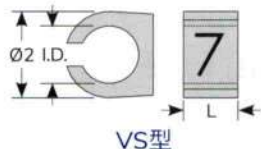

0225 KSS OC型配線標誌 OC TYPE CABLE MARKER



型號 Item No.	適用電線 Suitable Wire		I.D. 適用範圍 mm	長 L mm	號碼種類 Std. Markings	包裝 Packing
	sq	AWG				
OC-1	0.5~0.75	20~18	2.5~3.0	4	0~9, A~Z /, +, -, 空白 (特殊符號接受訂製)	每捲 1000pcs
OC-2	1.25~2.0	16~14	3.2~3.6			
※ OC-2L	1.25~2.0	16~14	3.2~3.6			
OC-3	3.5~5.5	12~10	4.2~5.1			
OC-4	5.5~8.0	10~8	5.1~6.2	6.0		每捲 500pcs
OC-8	14	6	7.5~8.0			每捲 300pcs

材質：UL合格之南亞PVC (白色)，防火等級美規94V-0及歐規M1，PVC耐溫85°C。

用法：線路配妥后再行嵌入即可。使用一種規格能適用兩種規格之電線。

※OC-2L開口較大

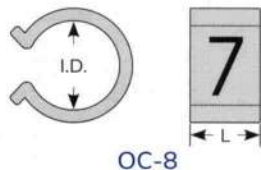
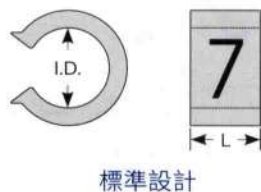

0234 KSS MB型配線標誌 MB TYPE CABLE MARKER

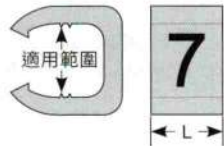

型號 Item No.		適用電線 Suitable Wire			適用範圍	長 L	號碼種類 Std. Markings	包裝 Packing
黃色	白色	sq	AWG	光纖線 Fiber-optic	網路線 LAN cable	mm		
MB-0	MB-0WE	0.75	18	2.0		2.2	0 ~ 9 A ~ Z /, +, - ⊥, 空白 (特殊符號 接受訂製)	100pcs
MB-1	MB-1WE	1.25-2.0	16-14	3.0		3.0~3.4		
MB-2	MB-2WE	3.5-5.5	12-10		CAT.5e	4.0~5.0		
MB-3	MB-3WE	8	8		CAT.6	5.2~6.0		
MB-4	MB-4WE				CAT.6	5.8~7.0		
MB-5	MB-5WE	14	6		CAT.6A	7.0~8.1	6.0	

材質：NYLON6，防火等級94HB。

用法：線路配妥后再行嵌入即可。

特點：1.內部兩側設有止滑點不易個別翻轉，保持方向一致。

2.NYLON 6材質彈性大，一種規格可使用多種尺寸電線，且具有不易變形、不易脫落的特點，印字漂亮、不易褪色。

0235 KSS U型彩色配線標誌 U TYPE CABLE MARKER

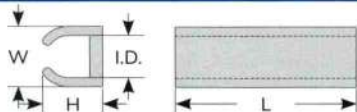
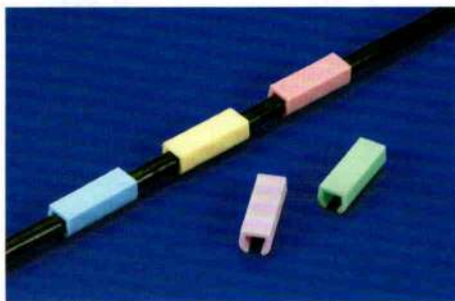

型號 Item No.	適用電線 Suitable Wire		L	H	W	I.D.	包裝 Packing
	sq	AWG	mm	mm	mm	mm	
UM-1	1.25~2.0	16~14	12.6	4.3	4.4	3.0	100pcs

材質：PP。

顏色：粉紅 (PK1)、粉藍 (BE1)、粉黃 (YW1)、粉綠 (GN1)、粉紫 (VT1)。

用途：可將已組合完成之配線依顏色不同做識別。

0236 KSS SM型配線標誌 SM TYPE CABLE MARKER

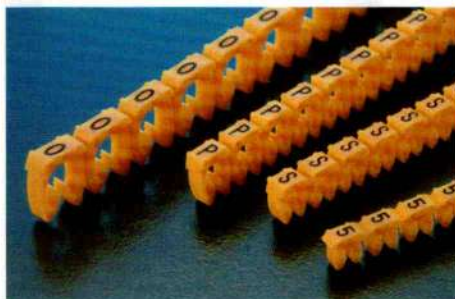

SM 系列包裝

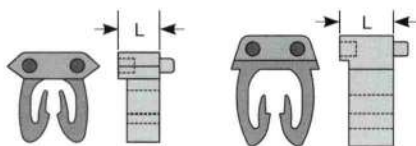

SM-0

SM-1,2,3

型號 Item No.	包裝 Packing	適用電線 Suitable Wire		適用範圍	長 L	號碼種類 Std. Markings
		mm ²	AWG	mm	mm	
SM-0	每盒40條 (每條25pcs)	0.12~0.5	26~20	1.2~2.0	2.3	單字: 0 ~ 9 A ~ Z /, +, - ⊥, 空白 (特殊符號接受訂製)
SM-1	每盒40條 (每條30pcs)	0.5~1.5	20~18	2.2~2.8	2.9	
SM-2	每盒40條 (每條30pcs)	1.5~2.5	16~14	3.0~3.6	2.8	
SM-3	每盒40條 (每條20pcs)	4~6	12~10	4.2~5.1	2.9	

型號 Item No.	包裝 Packing	適用電線 Suitable Wire		適用範圍	長 L	號碼種類 Std. Markings
		mm ²	AWG	mm	mm	
P-SM0	每盒10條 (每條25pcs)	0.12~0.5	26~20	1.2~2.0	2.3	單字: 0 ~ 9 A ~ Z /, +, - ⊥, 空白 (特殊符號接受訂製)
P-SM1	每盒10條 (每條30pcs)	0.5~1.5	20~18	2.2~2.8	2.9	
P-SM2	每盒10條 (每條30pcs)	1.5~2.5	16~14	3.0~3.6	2.8	
P-SM3	每盒10條 (每條20pcs)	4~6	12~10	4.2~5.1	2.9	

材質：UL合格之NYLON66 (黃色)，防火等級94V-2。

特點：採雙凸點雙凹點設計，標誌組合好不易個別翻轉，保持方向一致。

0236 KSS 彩色SM型配線標誌 SM TYPE COLOR CODED CABLE MARKER

配線槽

配線標誌

紮線帶

結束帶

固定座

固定頭、浪管

保護部品

接線頭

套管

固定夾

PC板部品

扣具

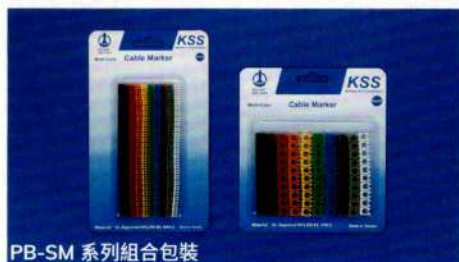
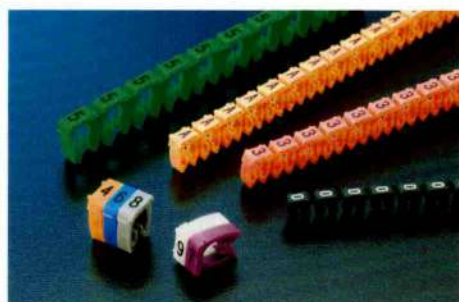

PB-SM 系列組合包裝

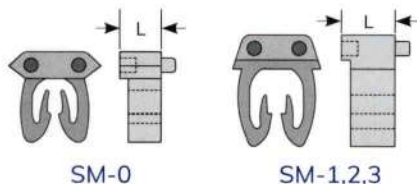

SM-0

SM-1,2,3

型號 Item No.	包裝 Packing	型號 Item No.	包裝 Packing	適用電線 Suitable Wire		適用 範圍 mm	長 L mm	號碼種類 Std. Markings
				mm ²	AWG			
SM-0	每盒40條 (每條25pcs)	P-SM0	每盒10條 (每條25pcs)	0.12-0.5	26-20	1.2-2.0	2.3	單字: 0~9
SM-1	每盒40條 (每條30pcs)	P-SM1	每盒10條 (每條30pcs)	0.5-1.5	20-18	2.2-2.8	2.9	
SM-2	每盒40條 (每條30pcs)	P-SM2	每盒10條 (每條30pcs)	1.5-2.5	16-14	3.0-3.6	2.8	
SM-3	每盒40條 (每條20pcs)	P-SM3	每盒10條 (每條20pcs)	4-6	12-10	4.2-5.1	2.9	

型號 Item No.	號碼種類 Std. Markings	包裝 Packing	型號 Item No.	號碼種類 Std. Markings	包裝 Packing
PB-SM0	單字: 0, 1, 2, 3...9	每組10條 (每條25pcs)	PB-SM0	連續: A ~ M N ~ Z	每組13條 (每條25pcs)
PB-SM1	A, B, C ... Z	每組10條 (每條15pcs)	PB-SM1		每組13條 (每條15pcs)
PB-SM2	/, +, -, =, 空白,	每組10條 (每條15pcs)	PB-SM2		每組13條 (每條15pcs)
PB-SM3	連續: 0 ~ 9	每組10條 (每條10pcs)	PB-SM3		每組13條 (每條10pcs)

材質：UL合格之NYLON66，防火等級94V-2。

特點：採雙凸點雙凹點設計，標誌組合好不易個別翻轉，保持方向一致。

顏色：0~9為國際標準顏色，A~Z及其他符號為黃底黑字。

0	1	2	3	4	5	6	7	8	9
BK	BN6	RD	OE	YW2	GN	BEC	VT	GY	WE
黑	咖啡	紅	橘	黃	綠	藍	紫	灰	白

標誌尺寸	顏色代碼 型號	標誌尺寸	顏色代碼 型號	標誌尺寸	顏色代碼 型號	標誌尺寸	顏色代碼 型號
SM-0	SM0-0BK	SM-1	SM1-0BK	SM-2	SM2-0BK	SM-3	SM3-0BK
	SM0-1BN6		SM1-1BN6		SM2-1BN6		SM3-1BN6
	SM0-2RD		SM1-2RD		SM2-2RD		SM3-2RD
	SM0-3OE		SM1-3OE		SM2-3OE		SM3-3OE
	SM0-4YW2		SM1-4YW2		SM2-4YW2		SM3-4YW2
	SM0-5GN		SM1-5GN		SM2-5GN		SM3-5GN
	SM0-6BEC		SM1-6BEC		SM2-6BEC		SM3-6BEC
	SM0-7VT		SM1-7VT		SM2-7VT		SM3-7VT
	SM0-8GY		SM1-8GY		SM2-8GY		SM3-8GY
	SM0-9WE		SM1-9WE		SM2-9WE		SM3-9WE

■ 表列顏色為近似色，僅供參考用。